

# INTEGRA UNILINE BEL-R-90

## Sicherheitsleuchte nach DIN EN 60598-1/2-22 und DIN EN 1838.

Schlanke und schraubenlose Sicherheitsleuchte für die Montage in dafür freigegebene Lichtband-Geräteträger mit Optiken zur Fluchtwegausleuchtung in Längsrichtung. Über den eingebauten Rastmechanismus kann die Leuchte in 30°- bzw. 45°-Schritten um die eigene Achse gedreht werden. Gegen Aufpreis kann die Leuchte werkseitig fertig montiert in durch uns zugekaufte und bearbeitete Lichtband-Geräteträger bezogen werden (Details siehe nachfolgende Tabelle). Die Leuchte ist mit 3 W, 6 W und 10 W LED-Leiste erhältlich.

**ACHTUNG!** Die angegebene Schutzart bezieht sich auf die Leuchte (raumseitig) im eingebauten Zustand. **Bei Einbau in einen Geräteträger mit abweichender Schutzart gilt die jeweils niedrigere Schutzart.**



Abbildung zeigt Zubehör

## Technische Daten

Leuchtentyp	Systemleuchten für Zentralversorgung			Einzelbatterie-leuchten
	3 W LED-Leiste	6 W LED-Leiste	10 W LED-Leiste	3 W LED-Leiste
Leuchtmittel	3 W LED-Leiste	6 W LED-Leiste	10 W LED-Leiste	3 W LED-Leiste
Farbe	weiß			
Material	Polycarbonat (Leuchtenhaube klar)			
Montageart	Lichtbandmontage			
Abmessungen (B x H x T)	336 x 54 x 59 mm			
Abmessungen Lichtband-Aufnahme (B x H x T)	min. 120 x 39 x 38 mm / max. 120 x 39 x 72.5 mm			
Schutzart	IP54			
Schutzklasse	siehe Geräteträger			
IK-Schutzklasse	IK03			
Lichtstrom (Netz)	350 lm	600 lm	1050 lm	350 lm
Lichtstrom (Not)				
Nennbetriebsdauer 1h	-	-	-	350 lm
Nennbetriebsdauer 3h	-	-	-	280 lm
Nennbetriebsdauer 8h	-	-	-	120 lm
Lichtstromverhältnis Not (DC) / Netz				
Nennbetriebsdauer 1h	-	-	-	100% / 100%
Nennbetriebsdauer 3h	-	-	-	80% / 100%
Nennbetriebsdauer 8h	-	-	-	35% / 100%
Netzanschlussleistung	6 VA	10.3 VA	15 VA	6 VA
Batteriestromaufnahme	19 mA	27 mA	41 mA	-
Betriebsdauer Batteriebetrieb		-		1h / 3h / 8h
Anschlussspannung	230V 50/60Hz; 220V DC +25/-20%			230V 50/60Hz
NiMH-Akku				
Nennbetriebsdauer 1h	-	-	-	4,8V 2,0Ah
Nennbetriebsdauer 3h	-	-	-	4,8V 2,0Ah
Nennbetriebsdauer 8h	-	-	-	4,8V 2,0Ah
Temperaturbereich	-10°C bis +40°C			-
Bereitschaftsschaltung	-			0°C bis +35°C
Dauerschaltung	-			-5°C bis +30°C
optional				
Leuchtenschalt- und Überwachungsbaustein	DALI ELC MSÜ3 SET009 SET010			-

Selbstüberwachung -  
 Busüberwachung -  
 Funküberwachung -

SELF CHECK  
 SAFELOG Line  
 SAFELOG Wireless

## Lichtbandmontage

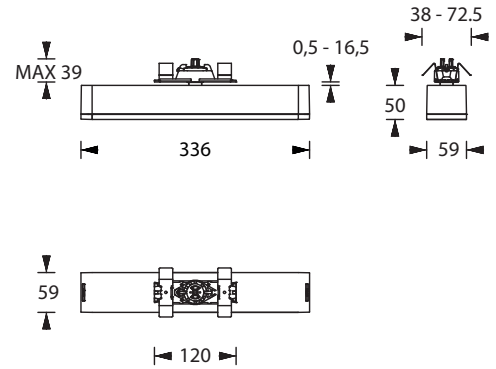

## Einsatz in Lichtbandsystemen

Das Produkt ist aktuell für den Einsatz in folgenden Lichtbandsystemen geprüft und freigegeben:

Hersteller	Typ	Mindestlänge	Hersteller Art. Nr.	Anzahl Pole	Bemerkungen
TRILUX	E-LINE NEXT	737 mm	(8337500)	5	kompatibel und lieferbar ab Werk
SITECO	LICROSS	500 mm	(56TL1M 0-B)	6	kompatibel und lieferbar ab Werk
SITECO	MODARIO	897 mm	(5TR305SEENDB)	8	kompatibel und lieferbar ab Werk
RIDI	LINIA	489 mm	(1500153)	11	kompatibel und lieferbar ab Werk
REGENT	TRAQ	590 mm	(1021.7449)	7	kompatibel und lieferbar ab Werk

Die angegebenen Lichtband-Geräteträger haben die benötigte Mindestlänge. Bei entsprechender Position des Stromabnehmers sind längere Geräteträger möglich. Das Produkt kann auch fertig montiert und geprüft bestellt werden (Lieferzeit ca. 4 Wochen) die Mehrkosten hierfür entnehmen Sie bitte der Bildpreisliste.

## Lichtverteilungskurven und Leuchtenabstandstabellen (E = 1,25 lx)

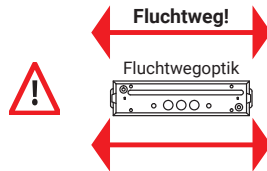
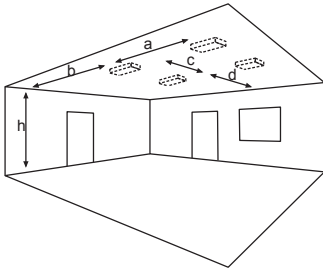

Deckenmontage

Einbaurichtung

### Systemleuchten für Zentralversorgung Fluchtwegoptik

Abstandstabelle ebene Fluchtwege / Tabellenangaben in Meter

Leuchtmittel: 3W LED-Leiste

Lampenlichtstrom Not (DC) / Netz: 350lm

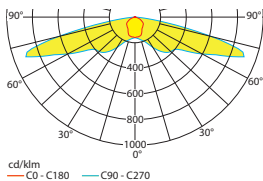

h	2,50	3,00	3,50	4,00	4,50	5,00	5,50	6,00	6,50	7,00	7,50	8,00	8,50	9,00
a	18,90	20,90	22,70	23,90	24,50	24,30	23,20	22,40	21,20	20,00	18,00	12,50	8,50	7,50
b	8,10	8,60	8,60	8,10	7,70	6,80	6,40	6,30	5,90	5,50	5,00	4,50	3,50	2,50
c	-	-	-	-	-	-	-	-	-	-	-	-	-	-
d	-	-	-	-	-	-	-	-	-	-	-	-	-	-

### Systemleuchten für Zentralversorgung Fluchtwegoptik

Abstandstabelle ebene Fluchtwege / Tabellenangaben in Meter

Leuchtmittel: 6W LED-Leiste

Lampenlichtstrom Not (DC) / Netz: 600lm

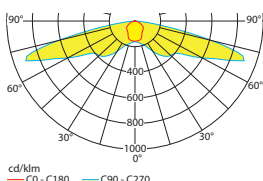

h	2,50	3,00	3,50	4,00	4,50	5,00	5,50	6,00	6,50	7,00	7,50	8,00	8,50
a	21,10	23,50	25,70	27,70	29,40	30,80	31,70	32,10	31,90	30,80	29,90	29,10	27,80
b	9,20	10,10	10,90	11,30	11,30	10,80	10,40	9,90	8,90	8,50	8,30	8,10	7,80
c	-	-	-	-	-	-	-	-	-	-	-	-	-
d	-	-	-	-	-	-	-	-	-	-	-	-	-

## Systemleuchten für Zentralversorgung Fluchtwegoptik

Abstandstabelle ebene Fluchtwege / Tabellenangaben in Meter

Leuchtmittel: 10W LED-Leiste

Lampenlichtstrom Not (DC) / Netz: 1050lm

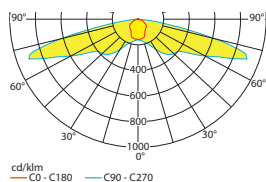

h	2,50	3,00	3,50	4,00	4,50	5,00	5,50	6,00	6,50	7,00	7,50	8,00	8,50	9,00	9,50	10,00	10,50	11,00	11,50
a	23,40	26,20	28,80	31,30	33,50	35,50	37,30	39,10	40,50	41,50	42,40	42,50	42,30	41,40	40,20	39,50	38,70	37,50	35,90
b	10,30	11,50	12,50	13,40	14,20	14,70	15,10	14,90	14,50	14,00	13,60	12,90	11,90	11,40	11,20	11,00	10,80	10,50	9,90
c	-	-	-	-	-	-	-	-	-	-	-	-	-	-	-	-	-	-	-
d	-	-	-	-	-	-	-	-	-	-	-	-	-	-	-	-	-	-	-

## Einzelbatterieleuchten Fluchtwegoptik

Abstandstabelle ebene Fluchtwege / Tabellenangaben in Meter

Leuchtmittel: 3W LED-Leiste

Lampenlichtstrom Not (DC) / Netz: 350lm/350lm – Nennbetriebsdauer: 1h

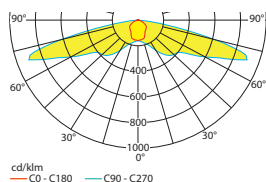

h	2,50	3,00	3,50	4,00	4,50	5,00	5,50	6,00	6,50	7,00	7,50	8,00	8,50	9,00
a	18,90	20,90	22,70	23,90	24,50	24,30	23,20	22,40	21,20	20,00	18,00	12,50	8,50	7,50
b	8,10	8,60	8,60	8,10	7,70	6,80	6,40	6,30	5,90	5,50	5,00	4,50	3,50	2,50
c	-	-	-	-	-	-	-	-	-	-	-	-	-	-
d	-	-	-	-	-	-	-	-	-	-	-	-	-	-

## Einzelbatterieleuchten Fluchtwegoptik

Abstandstabelle ebene Fluchtwege / Tabellenangaben in Meter

Leuchtmittel: 3W LED-Leiste

Lampenlichtstrom Not (DC) / Netz: 280lm/350lm – Nennbetriebsdauer: 3h

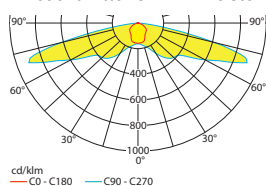

h	2,50	3,00	3,50	4,00	4,50	5,00	5,50	6,00	6,50
a	18,00	19,80	21,20	21,90	21,70	20,60	19,80	18,50	16,00
b	7,50	7,80	7,30	6,90	6,00	5,70	5,50	5,40	5,00
c	-	-	-	-	-	-	-	-	-
d	-	-	-	-	-	-	-	-	-

## Einzelbatterieleuchten Fluchtwegoptik

Abstandstabelle ebene Fluchtwege / Tabellenangaben in Meter

Leuchtmittel: 3W LED-Leiste

Lampenlichtstrom Not (DC) / Netz: 120lm/350lm – Nennbetriebsdauer: 8h

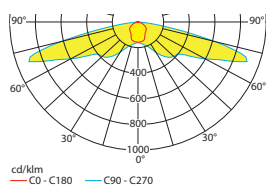

h	2,50	3,00	3,50	4,00	4,50
a	14,30	14,10	13,10	11,00	9,00
b	4,60	3,90	3,70	3,50	2,50
c	-	-	-	-	-
d	-	-	-	-	-