



PROTECT BEL-R DM

Sicherheitsleuchte nach DIN EN 60598-1/2-22 und DIN EN 1838.

Sicherheitsleuchte mit Schutzart IP65 aus Polycarbonat mit klarer Leuchtenhaube und Rast-Optiken zur Fluchtwegausleuchtung für Deckenmontage.

Für die ungeschützte Außenmontage bieten wir ein Zubehörset mit Druckausgleichsventil an. In den Versionen mit Akkuheizung und externer Versorgung ist das Druckausgleichsventil immer in der Leuchte integriert.

Die Leuchte ist optional als Set mit Versorgungseinheit zur Montage im Innenbereich und Leuchteneinheit zur Installation im Außenbereich lieferbar.

Alternativ ist die Leuchte mit Heizungscontainer inkl. Akku 4,8V 4,2Ah für LED 3W und 6W (3h) / 6W (8h) zur Erweiterung des Temperaturbereiches bis -20°C erhältlich.

Optional kann die Leuchte als Zentralbatterie-Variante für einen Temperaturbereich bis -35°C geliefert werden (unüberwacht).

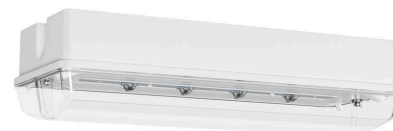

Technische Daten

| Leuchtyp | Systemleuchten für Zentralversorgung | | | Einzelbatterie-leuchten | |
|---|---|-------------------|--------------------|-------------------------|--------------------------------|
| | 3 W LED-Leiste | 6 W LED-Leiste | 10 W LED-Leiste | 3 W LED-Leiste | 6 W LED-Leiste |
| Anschlussklemmen | 2 x 2,5 mm ² für Doppelbelegung | | | | |
| Farbe | weiß | | | | |
| Material | Polycarbonat (Leuchtenhaube klar) | | | | |
| Montageart | Deckenanbaumontage | | | | |
| Weitere Montagearten* | Deckenanbaumontage (Seilabhängung), Pendelmontage | | | | |
| Abmessungen (B x H x T) | DM 370 x 140 x 93 mm | | | | |
| Schutzart | IP65 | | | | |
| Schutzklasse | II | | | | |
| IK-Schutzklasse | IK08 | | | | |
| Lichtstrom (Netz) | 350 lm | 600 lm | 1050 lm | 350 lm | 580 lm |
| Lichtstrom (Not) | | | | | |
| Nennbetriebsdauer 1h | - | - | - | 350 lm | 580 lm |
| Nennbetriebsdauer 3h | - | - | - | 350 lm | 580 lm |
| Nennbetriebsdauer 8h | - | - | - | - | 320 lm |
| Lichtstromverhältnis Not (DC) / Netz | | | | | |
| Nennbetriebsdauer 1h | - | - | - | 100% / 100% | 100% / 100% |
| Nennbetriebsdauer 3h | - | - | - | 100% / 100% | 100% / 100% |
| Nennbetriebsdauer 8h | - | - | - | - | 55% / 100% |
| Netzanschlussleistung | 6 VA | 10.3 VA | 15 VA | 6 VA | 11.5 VA |
| Batteriestromaufnahme | 19 mA | 27 mA | 41 mA | - | |
| Betriebsdauer Batteriebetrieb | - | | | 1h / 3h / 8h | |
| Anschlussspannung | 230V 50/60Hz; 220V DC +25/-20% | | | 230V 50/60Hz | |
| NiMH-Akku | | | | | |
| Nennbetriebsdauer 1h | - | - | - | 4,8V 2,0Ah | 4,8V 2,0Ah |
| Nennbetriebsdauer 3h | - | - | - | 4,8V 4,2Ah | 4,8V 4,2Ah |
| Nennbetriebsdauer 8h | - | - | - | 4,8V 4,2Ah + AkH | 4,8V 4,2Ah + AkH |
| Nennbetriebsdauer 8h | - | - | - | - | 4,8V 4,2Ah 4,8V 4,2Ah + AkH |
| Temperaturbereich | -10°C bis +40°C | | | - | |
| Bereitschaftsschaltung | - | | | 0°C bis +35°C | |
| Dauerschaltung | - | | | -5°C bis +30°C | |
| optional | | | | | |
| Leuchtenschalt- und Überwachungsbaustein | DALI ELC MSÜ3 SET009 SET010 | | | - | |

Selbstüberwachung -
 Busüberwachung -
 Funküberwachung -

SELF CHECK
 SAFELOG Line
 SAFELOG Wireless

* Optionales Zubehör erforderlich

Zubehör

- Universalabdeckplatte
- Druckausgleichsventil
- Mast- und Wandhalterung
- Doppelpendel-Set mit Lang-Baldachin
- Zentralpendel-Set mit Lang-Baldachin
- Zentralpendelset - Kunststoff
- Seil-Set mit Lang-Baldachin
- Seilmontageset

Deckenanbaumontage

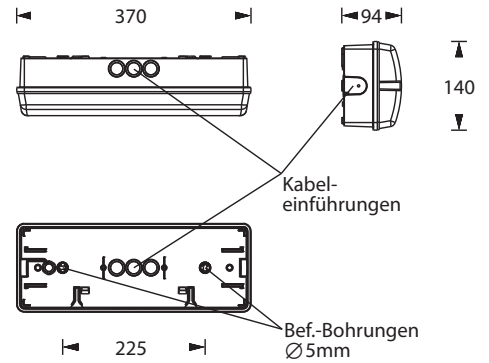

Lichtverteilungskurven und Leuchtenabstandstabellen (E = 1,25 lx)

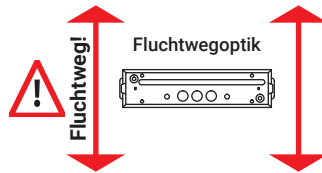
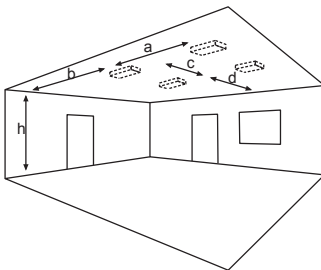

Deckenmontage

Einbaurichtung

Systemleuchten für Zentralversorgung Fluchtwegoptik

Abstandstabelle ebene Fluchtwege / Tabellenangaben in Meter

Leuchtmittel: 3W LED-Leiste

Lampenlichtstrom Not (DC) / Netz: 350lm

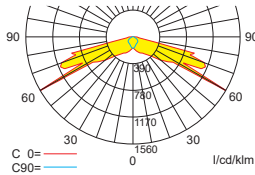

| | | | | | | | | |
|---|-------|-------|-------|-------|-------|-------|-------|-------|
| h | 2,50 | 3,00 | 3,50 | 4,00 | 4,50 | 5,00 | 5,50 | 6,00 |
| a | - | - | - | - | - | - | - | - |
| b | - | - | - | - | - | - | - | - |
| c | 18,50 | 19,60 | 20,30 | 21,90 | 23,40 | 23,50 | 24,70 | 24,60 |
| d | 7,50 | 8,20 | 9,10 | 9,40 | 9,60 | 9,40 | 7,80 | 6,90 |

Systemleuchten für Zentralversorgung Fluchtwegoptik

Abstandstabelle ebene Fluchtwege / Tabellenangaben in Meter

Leuchtmittel: 6W LED-Leiste

Lampenlichtstrom Not (DC) / Netz: 600lm

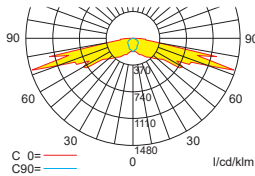

| | | | | | | | | | | | | | | |
|---|-------|-------|-------|-------|-------|-------|-------|-------|-------|-------|-------|-------|-------|-------|
| h | 2,50 | 3,00 | 3,50 | 4,00 | 4,50 | 5,00 | 5,50 | 6,00 | 6,50 | 7,00 | 7,50 | 8,00 | 8,50 | 9,00 |
| a | - | - | - | - | - | - | - | - | - | - | - | - | - | - |
| b | - | - | - | - | - | - | - | - | - | - | - | - | - | - |
| c | 21,60 | 25,90 | 26,10 | 27,80 | 29,40 | 30,70 | 33,80 | 31,20 | 29,10 | 30,00 | 29,40 | 30,00 | 30,60 | 24,70 |
| d | 10,00 | 10,40 | 11,40 | 12,30 | 13,00 | 11,20 | 11,70 | 11,20 | 11,70 | 9,20 | 8,60 | 8,20 | 7,10 | 6,50 |

Systemleuchten für Zentralversorgung Fluchtwegoptik

Abstandstabelle ebene Fluchtwege / Tabellenangaben in Meter

Leuchtmittel: 10W LED-Leiste

Lampenlichtstrom Not (DC) / Netz: 1050lm

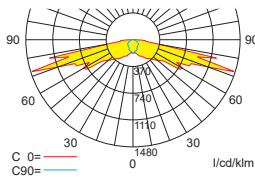

| | | | | | | | | | | | |
|---|-------|-------|-------|-------|-------|-------|-------|-------|-------|-------|-------|
| h | 2,00 | 3,00 | 4,00 | 5,00 | 6,00 | 7,00 | 8,00 | 9,00 | 10,00 | 11,00 | 12,00 |
| a | - | - | - | - | - | - | - | - | - | - | - |
| b | - | - | - | - | - | - | - | - | - | - | - |
| c | 21,90 | 29,60 | 35,90 | 37,20 | 41,80 | 45,40 | 45,40 | 42,30 | 41,50 | 40,40 | 37,40 |
| d | 10,00 | 13,30 | 14,20 | 16,30 | 15,90 | 15,20 | 14,50 | 12,10 | 10,90 | 9,10 | 6,00 |

Einzelbatterieleuchten Fluchtwegoptik

Abstandstabelle ebene Fluchtwege / Tabellenangaben in Meter

Leuchtmittel: 3W LED-Leiste

Lampenlichtstrom Not (DC) / Netz: 350lm/350lm – Nennbetriebsdauer: 1h

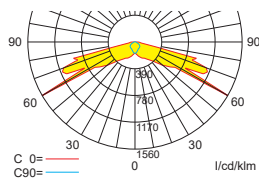

| | | | | | | | | |
|---|-------|-------|-------|-------|-------|-------|-------|-------|
| h | 2,50 | 3,00 | 3,50 | 4,00 | 4,50 | 5,00 | 5,50 | 6,00 |
| a | - | - | - | - | - | - | - | - |
| b | - | - | - | - | - | - | - | - |
| c | 18,50 | 19,60 | 20,30 | 21,90 | 23,40 | 23,50 | 24,70 | 24,60 |
| d | 7,50 | 8,20 | 9,10 | 9,40 | 9,60 | 9,40 | 7,80 | 6,90 |

Einzelbatterieleuchten Fluchtwegoptik

Abstandstabelle ebene Fluchtwege / Tabellenangaben in Meter

Leuchtmittel: 6W LED-Leiste

Lampenlichtstrom Not (DC) / Netz: 580lm/580lm – Nennbetriebsdauer: 1h

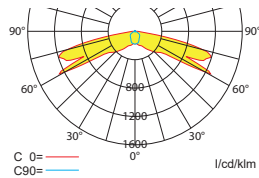

| | | | | | | | | |
|---|-------|-------|-------|-------|-------|-------|-------|-------|
| h | 2,00 | 3,00 | 4,00 | 5,00 | 6,00 | 7,00 | 8,00 | 9,00 |
| a | - | - | - | - | - | - | - | - |
| b | - | - | - | - | - | - | - | - |
| c | 20,56 | 26,25 | 30,67 | 33,68 | 35,33 | 35,88 | 33,93 | 31,89 |
| d | 8,98 | 11,18 | 12,39 | 12,76 | 12,51 | 13,94 | 8,52 | 0,47 |

Einzelbatterieleuchten Fluchtwegoptik

Abstandstabelle ebene Fluchtwege / Tabellenangaben in Meter

Leuchtmittel: 3W LED-Leiste

Lampenlichtstrom Not (DC) / Netz: 350lm/350lm – Nennbetriebsdauer: 3h

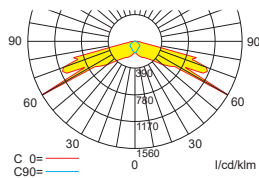

| | | | | | | | | |
|---|-------|-------|-------|-------|-------|-------|-------|-------|
| h | 2,50 | 3,00 | 3,50 | 4,00 | 4,50 | 5,00 | 5,50 | 6,00 |
| a | - | - | - | - | - | - | - | - |
| b | - | - | - | - | - | - | - | - |
| c | 18,50 | 19,60 | 20,30 | 21,90 | 23,40 | 23,50 | 24,70 | 24,60 |
| d | 7,50 | 8,20 | 9,10 | 9,40 | 9,60 | 9,40 | 7,80 | 6,90 |

Einzelbatterieleuchten Fluchtwegoptik

Abstandstabelle ebene Fluchtwege / Tabellenangaben in Meter

Leuchtmittel: 6W LED-Leiste

Lampenlichtstrom Not (DC) / Netz: 580lm/580lm – Nennbetriebsdauer: 3h

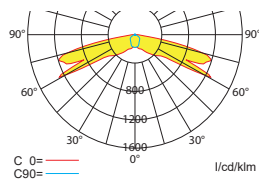

| | | | | | | | | |
|---|-------|-------|-------|-------|-------|-------|-------|-------|
| h | 2,00 | 3,00 | 4,00 | 5,00 | 6,00 | 7,00 | 8,00 | 9,00 |
| a | - | - | - | - | - | - | - | - |
| b | - | - | - | - | - | - | - | - |
| c | 20,56 | 26,25 | 30,67 | 33,68 | 35,33 | 35,88 | 33,93 | 31,89 |
| d | 8,98 | 11,18 | 12,39 | 12,76 | 12,51 | 13,94 | 8,52 | 0,47 |

Einzelbatterieleuchten Fluchtwegoptik

Abstandstabelle ebene Fluchtwege / Tabellenangaben in Meter

Leuchtmittel: 6W LED-Leiste

Lampenlichtstrom Not (DC) / Netz: 320lm/580lm – Nennbetriebsdauer: 8h

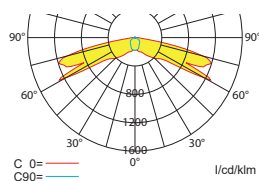

| | | | | | |
|---|-------|-------|-------|-------|-------|
| h | 2,00 | 3,00 | 4,00 | 5,00 | 6,00 |
| a | - | - | - | - | - |
| b | - | - | - | - | - |
| c | 18,33 | 22,89 | 25,72 | 26,61 | 25,38 |
| d | 7,84 | 9,22 | 9,35 | 10,08 | 6,25 |