



L-STAR ED-R

Sicherheitsleuchte nach DIN EN 60598-1/2-22 und DIN EN 1838.

Annähernd deckenbündiger Leuchtenkörper aus Aluminium-Druckguss, pulverbeschichtet in weiß in runder Ausführung für Deckeneinbau mit gegossener Acryloptik zur Fluchtwegausleuchtung.

Optik-Sets mit Tiefstrahloptik oder Optik mit 5lx als Zubehör bestellbar.

Zur Senkung der Wartungskosten kann bei der Einzelbatterievariante der Akku über ein Click-System werkzeuglos ausgetauscht werden.

Die Leuchte kann zusammen mit einem HaloX® Beton-Einbaugehäuse verbaut werden.



Technische Daten

Leuchtentyp	Systemleuchten für Zentralversorgung	Einzelbatterie-leuchten
Leuchtmittel	3 W LED	3 W LED
Anschlussklemmen	2 x 2,5 mm ² für Doppelbelegung	
Farbe	weiß	
Material	Aluminium-Druckguss/Polycarbonat	
Montageart	Deckeneinbaumontage	
Abmessungen (Ø x T)	DE 90 x 37 mm	
Abmessungen Container (B x H x T)	197 x 73 x 30 mm	
Deckenausschnitt (Ø)	76 mm	
Mindesteinbautiefe	80 mm	
Schutzart	IP20	
Schutzklasse	II	
IK-Schutzklasse	IK03	
Lichtstrom (Netz)	280 lm	50 lm
Lichtstrom (Not)		
Nennbetriebsdauer 1h	-	280 lm
Nennbetriebsdauer 3h	-	280 lm
Nennbetriebsdauer 8h	-	120 lm
Lichtstromverhältnis Not (DC) / Netz		
Nennbetriebsdauer 1h	-	100% / 20%
Nennbetriebsdauer 3h	-	100% / 20%
Nennbetriebsdauer 8h	-	45% / 20%
Netzanschlussleistung	6 VA	5 VA
Batteriestromaufnahme	15 mA	-
Betriebsdauer Batteriebetrieb	-	1h / 3h / 8h
Anschlussspannung	230V 50/60Hz; 220V DC +25/-20%	230V 50/60Hz
NiMH-Akku		
Nennbetriebsdauer 1h	-	4,8V 2,0Ah
Nennbetriebsdauer 3h	-	4,8V 2,0Ah
Nennbetriebsdauer 8h	-	4,8V 2,0Ah
Temperaturbereich	-10°C bis +40°C	-
Bereitschaftsschaltung	-	0°C bis +35°C
Dauerschaltung	-	-5°C bis +30°C
optional		
Leuchtenschalt- und Überwachungsbaustein	ELC MSÜ3 SET009 SET010	-
Selbstüberwachung	-	SELF CHECK

Deckeneinbaumontage

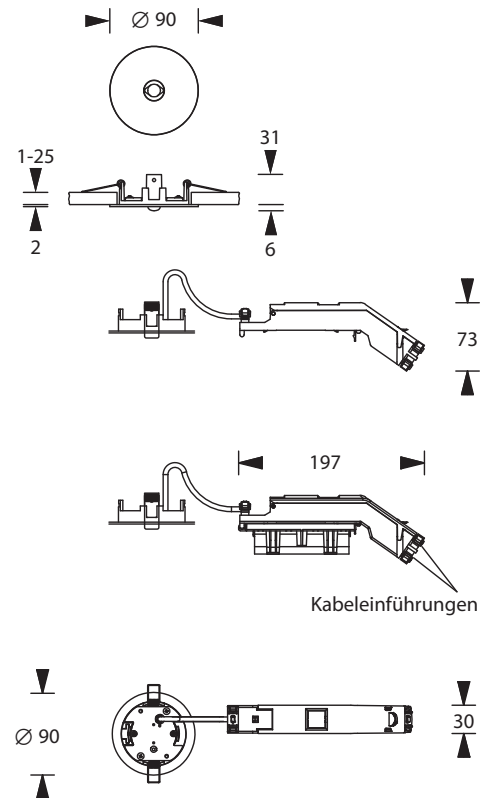

Busüberwachung	-	SAFELOG Line
Funküberwachung	-	SAFELOG Wireless

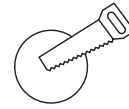

Achtung: Mindesteinbautiefe 80mm

Zubehör

- Universalabdeckplatte
- 5lx-Optik Zubehör-Set
- Tiefstrahloptik Zubehör-Set

Einsatz in Beton-Einbauehäuse

Folgende Beton-Einbauehäuse sind mit der Leuchte kompatibel (nicht im Lieferumfang enthalten)

Typ	Hersteller	Hersteller Art. Nr.	Bemerkungen
Beton-Einbauehäuse für Ortbeton	KAISER	1281-00	HALOX 100 mit Tunnel 190 KAISER Art. Nr. 1281-30 mit Bsp. Abdeckung KAISER Art. Nr. 1281-03
Beton-Einbauehäuse für Ortbeton	KAISER	1282-00	HALOX 180 mit Tunnel 190 KAISER Art. Nr. 1282-30 mit Bsp. Abdeckung KAISER Art. Nr. 1282-10

Lichtverteilungskurven und Leuchtenabstandstabellen (E = 1,25 lx)

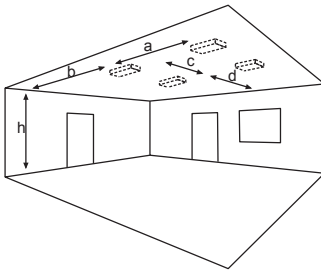

Deckenmontage

Systemleuchten für Zentralversorgung Fluchtwegoptik

Abstandstabelle ebene Fluchtwege / Tabellenangaben in Meter

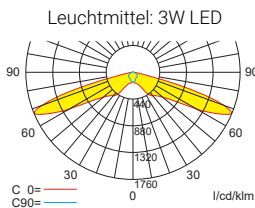

h	2,50	3,00	3,50	4,00	4,50	5,00	5,50	6,00	6,50	7,00	7,50	8,00	8,50	9,00
a	18,20	20,40	22,50	24,30	25,90	27,40	28,90	27,60	27,50	21,00	16,00	14,00	10,00	8,00
b	8,00	8,90	9,60	10,10	10,50	10,30	9,10	6,20	6,20	6,00	6,00	6,00	6,00	4,00
c	-	-	-	-	-	-	-	-	-	-	-	-	-	-
d	-	-	-	-	-	-	-	-	-	-	-	-	-	-

Einzelbatterieleuchten Fluchtwegoptik

Abstandstabelle ebene Fluchtwege / Tabellenangaben in Meter

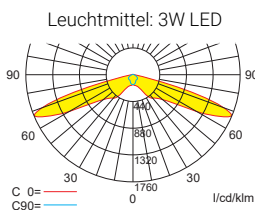

h	2,50	3,00	3,50	4,00	4,50	5,00	5,50	6,00	6,50	7,00	7,50	8,00	8,50	9,00
a	18,20	20,40	22,50	24,30	25,90	27,40	28,90	27,60	27,50	21,00	16,00	14,00	10,00	8,00
b	8,00	8,90	9,60	10,10	10,50	10,30	9,10	6,20	6,20	6,00	6,00	6,00	6,00	4,00
c	-	-	-	-	-	-	-	-	-	-	-	-	-	-
d	-	-	-	-	-	-	-	-	-	-	-	-	-	-

Einzelbatterieleuchten Fluchtwegoptik

Abstandstabelle ebene Fluchtwege / Tabellenangaben in Meter

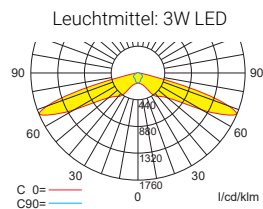

Lampenlichtstrom Not (DC) / Netz: 280lm/50lm – Nennbetriebsdauer: 3h

h	2,50	3,00	3,50	4,00	4,50	5,00	5,50	6,00	6,50	7,00	7,50	8,00	8,50	9,00
a	18,20	20,40	22,50	24,30	25,90	27,40	28,90	27,60	27,50	21,00	16,00	14,00	10,00	8,00
b	8,00	8,90	9,60	10,10	10,50	10,30	9,10	6,20	6,20	6,00	6,00	6,00	6,00	4,00
c	-	-	-	-	-	-	-	-	-	-	-	-	-	-
d	-	-	-	-	-	-	-	-	-	-	-	-	-	-

Einzelbatterieleuchten Fluchtwegoptik

Abstandstabelle ebene Fluchtwege / Tabellenangaben in Meter

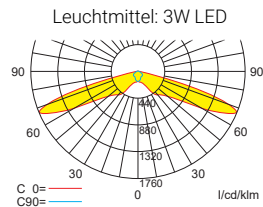

Lampenlichtstrom Not (DC) / Netz: 120lm/50lm – Nennbetriebsdauer: 8h

h	2,50	3,00	3,50	4,00	4,50	5,00
a	15,50	17,10	18,60	18,00	12,00	10,00
b	6,60	7,00	6,90	4,30	4,00	3,00
c	-	-	-	-	-	-
d	-	-	-	-	-	-