

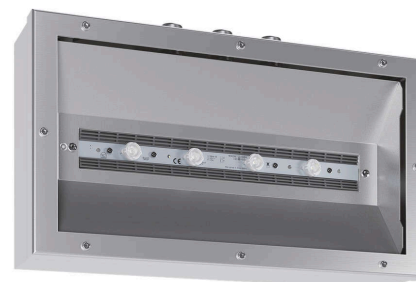

SBOX V2A 300 BEL-T DM

Sicherheitsleuchte nach DIN EN 60598-1/2-22 und DIN EN 1838.

Sehr robuste Sicherheitsleuchte aus gebürstetem Edelstahl (V2A) zur Deckenanbaumontage und mit Tiefstrahloptiken für hohe Deckenhöhen ausgestattet. Die Leuchte ist serienmäßig mit einem IP65-Membran-Druckausgleichsventil sowie einer Scheibe aus 8 mm Einscheibensicherheitsglas ausgestattet. Die Leuchte ist als Systemleuchte für Zentralversorgung wahlweise mit einer 3 Watt, 6 Watt oder 10 Watt LED-Leiste und in der Einzelbatterievariante mit 3 Watt oder 6 Watt LED-Leiste erhältlich.



Technische Daten

Leuchtyp	Systemleuchten für Zentralversorgung			Einzelbatterie-leuchten	
	3 W LED-Leiste	6 W LED-Leiste	10 W LED-Leiste	3 W LED-Leiste	6 W LED-Leiste
Anschlussklemmen	3 x 2,5 mm ² für Doppelbelegung				
Farbe	Edelstahl gebürstet				
Material	Edelstahl (V2A)				
Montageart	Deckenanbaumontage				
Abmessungen (B x H x T)	DM 384 x 234 x 101 mm				
Schutzart	IP65				
Schutzklasse	I				
IK-Schutzklasse	IK10				
Lichtstrom (Netz)	350 lm	600 lm	1050 lm	350 lm	580 lm
Lichtstrom (Not)					
Nennbetriebsdauer 1h	-	-	-	350 lm	580 lm
Nennbetriebsdauer 3h	-	-	-	350 lm	580 lm
Nennbetriebsdauer 8h	-	-	-	320 lm	320 lm
Lichtstromverhältnis Not (DC) / Netz					
Nennbetriebsdauer 1h	-	-	-	100% / 100%	100% / 100%
Nennbetriebsdauer 3h	-	-	-	100% / 100%	100% / 100%
Nennbetriebsdauer 8h	-	-	-	90% / 100%	55% / 100%
Netzanschlussleistung	6 VA	10.3 VA	15 VA	9.5 VA	11.5 VA
Batteriestromaufnahme	19 mA	27 mA	41 mA	-	
Betriebsdauer Batteriebetrieb	-			1h / 3h / 8h	
Anschlussspannung	230V 50/60Hz; 220V DC +25/-20%			230V 50/60Hz	
NiMH-Akku					
Nennbetriebsdauer 1h	-	-	-	4,8V 2,0Ah	4,8V 2,0Ah
Nennbetriebsdauer 3h	-	-	-	4,8V 2,0Ah	4,8V 4,2Ah
Nennbetriebsdauer 8h	-	-	-	4,8V 4,2Ah	4,8V 4,2Ah
Temperaturbereich	-10°C bis +40°C			-	
Bereitschaftsschaltung	-			0°C bis +35°C	
Dauerschaltung	-			-5°C bis +30°C	
optional					
Leuchterschalt- und Überwachungsbaustein	DALI ELC MSÜ3 SET009 SET010			-	
Selbstüberwachung	-			SELF CHECK	
Busüberwachung	-			SAFELOG Line	

Deckenanbaumontage

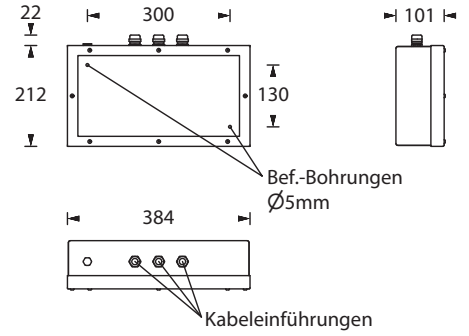

Lichtverteilungskurven und Leuchtenabstandstabellen (E = 1,25 lx)

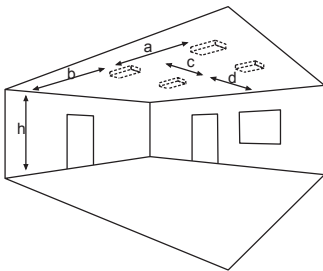

Deckenmontage

Systemleuchten für Zentralversorgung Tiefstrahloptik

Abstandstabelle ebene Fluchtwege / Tabellenangaben in Meter

Leuchtmittel: 3W LED-Leiste

Lampenlichtstrom Not (DC) / Netz: 350lm

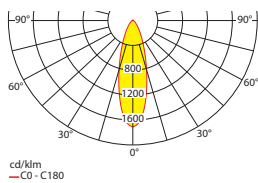

h	7,00	8,00	9,00	10,00	11,00	12,00	13,00	14,00	15,00	16,00	17,00	18,00	19,00	20,00	21,00
a	9,90	10,40	10,80	11,10	11,30	11,50	11,70	11,80	11,90	11,90	11,80	11,70	11,60	11,40	11,10
b	3,90	4,00	4,10	4,20	4,20	4,20	4,10	4,00	3,90	3,70	3,50	3,30	2,90	2,40	1,70
c	9,90	10,40	10,80	11,10	11,30	11,50	11,70	11,80	11,90	11,90	11,80	11,70	11,60	11,40	11,10
d	3,90	4,00	4,10	4,20	4,20	4,20	4,10	4,00	3,90	3,70	3,50	3,30	2,90	2,40	1,70

Systemleuchten für Zentralversorgung Tiefstrahloptik

Abstandstabelle ebene Fluchtwege / Tabellenangaben in Meter

Leuchtmittel: 6W LED-Leiste

Lampenlichtstrom Not (DC) / Netz: 600lm

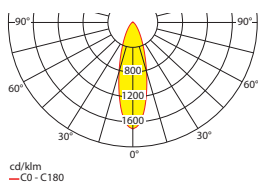

h	7,00	8,00	9,00	10,00	11,00	12,00	13,00	14,00	15,00	16,00	17,00	18,00	19,00	20,00	21,00	22,00	23,00	28,00
a	11,70	12,30	12,90	13,40	13,80	14,20	14,50	14,70	15,00	15,20	15,30	15,40	15,50	15,60	15,50	15,50	15,40	14,40
b	4,70	4,90	5,10	5,20	5,30	5,40	5,50	5,50	5,50	5,50	5,40	5,30	5,20	5,10	4,90	4,70	4,40	1,60
c	11,70	12,30	12,90	13,40	13,80	14,20	14,50	14,70	15,00	15,20	15,30	15,40	15,50	15,60	15,50	15,50	15,40	14,40
d	4,70	4,90	5,10	5,20	5,30	5,40	5,50	5,50	5,50	5,50	5,40	5,30	5,20	5,10	4,90	4,70	4,40	1,60

Systemleuchten für Zentralversorgung Tiefstrahloptik

Abstandstabelle ebene Fluchtwege / Tabellenangaben in Meter

Leuchtmittel: 10W LED-Leiste

Lampenlichtstrom Not (DC) / Netz: 1050lm

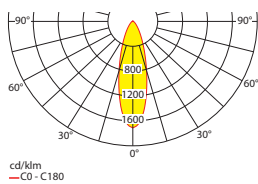

h	7,00	9,00	11,00	13,00	15,00	17,00	19,00	21,00	23,00	25,00	27,00	29,00	31,00	33,00	35,00	37,00
a	13,80	15,30	16,50	17,60	18,40	19,10	19,60	20,00	20,30	20,50	20,60	20,50	20,30	20,00	19,60	19,10
b	5,60	6,20	6,60	6,90	7,10	7,20	7,30	7,20	7,10	6,90	6,60	6,20	5,70	5,00	4,00	2,20
c	13,80	15,30	16,50	17,60	18,40	19,10	19,60	20,00	20,30	20,50	20,60	20,50	20,30	20,00	19,60	19,10
d	5,60	6,20	6,60	6,90	7,10	7,20	7,30	7,20	7,10	6,90	6,60	6,20	5,70	5,00	4,00	2,20

Einzelbatterieleuchten Tiefstrahloptik

Abstandstabelle ebene Fluchtwege / Tabellenangaben in Meter

Leuchtmittel: 3W LED-Leiste

Lampenlichtstrom Not (DC) / Netz: 350lm/350lm – **Nennbetriebsdauer: 1h**

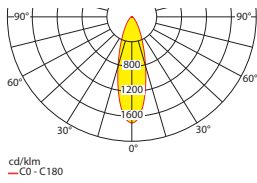

h	7,00	8,00	9,00	10,00	11,00	12,00	13,00	14,00	15,00	16,00	17,00	18,00	19,00	20,00	21,00
a	9,90	10,40	10,80	11,10	11,30	11,50	11,70	11,80	11,90	11,90	11,80	11,70	11,60	11,40	11,10
b	3,90	4,00	4,10	4,20	4,20	4,20	4,10	4,00	3,90	3,70	3,50	3,30	2,90	2,40	1,70
c	9,90	10,40	10,80	11,10	11,30	11,50	11,70	11,80	11,90	11,90	11,80	11,70	11,60	11,40	11,10
d	3,90	4,00	4,10	4,20	4,20	4,20	4,10	4,00	3,90	3,70	3,50	3,30	2,90	2,40	1,70

Einzelbatterieleuchten Tiefstrahloptik

Abstandstabelle ebene Fluchtwege / Tabellenangaben in Meter

Leuchtmittel: 6W LED-Leiste

Lampenlichtstrom Not (DC) / Netz: 580lm/580lm – **Nennbetriebsdauer: 1h**

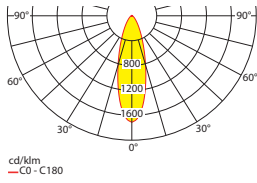

h	7,00	8,00	9,00	10,00	11,00	12,00	13,00	14,00	15,00	16,00	17,00	18,00	19,00	20,00	21,00	27,00
a	11,60	12,20	12,70	13,20	13,60	14,00	14,30	14,50	14,80	14,90	15,10	15,20	15,30	15,30	15,20	14,30
b	4,70	4,90	5,00	5,20	5,30	5,30	5,40	5,40	5,40	5,40	5,30	5,20	5,10	4,90	4,70	2,20
c	11,60	12,20	12,70	13,20	13,60	14,00	14,30	14,50	14,80	14,90	15,10	15,20	15,30	15,30	15,20	14,30
d	4,70	4,90	5,00	5,20	5,30	5,30	5,40	5,40	5,40	5,40	5,30	5,20	5,10	4,90	4,70	2,20

Einzelbatterieleuchten Tiefstrahloptik

Abstandstabelle ebene Fluchtwege / Tabellenangaben in Meter

Leuchtmittel: 3W LED-Leiste

Lampenlichtstrom Not (DC) / Netz: 350lm/350lm – **Nennbetriebsdauer: 3h**

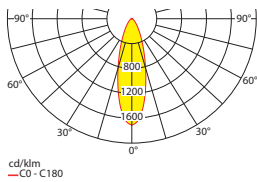

h	7,00	8,00	9,00	10,00	11,00	12,00	13,00	14,00	15,00	16,00	17,00	18,00	19,00	20,00	21,00
a	9,90	10,40	10,80	11,10	11,30	11,50	11,70	11,80	11,90	11,90	11,80	11,70	11,60	11,40	11,10
b	3,90	4,00	4,10	4,20	4,20	4,20	4,10	4,00	3,90	3,70	3,50	3,30	2,90	2,40	1,70
c	9,90	10,40	10,80	11,10	11,30	11,50	11,70	11,80	11,90	11,90	11,80	11,70	11,60	11,40	11,10
d	3,90	4,00	4,10	4,20	4,20	4,20	4,10	4,00	3,90	3,70	3,50	3,30	2,90	2,40	1,70

Einzelbatterieleuchten Tiefstrahloptik

Abstandstabelle ebene Fluchtwege / Tabellenangaben in Meter

Leuchtmittel: 6W LED-Leiste

Lampenlichtstrom Not (DC) / Netz: 580lm/580lm – **Nennbetriebsdauer: 3h**

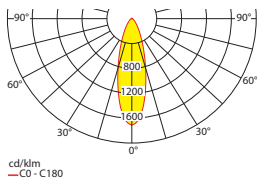

h	7,00	8,00	9,00	10,00	11,00	12,00	13,00	14,00	15,00	16,00	17,00	18,00	19,00	20,00	21,00	27,00
a	11,60	12,20	12,70	13,20	13,60	14,00	14,30	14,50	14,80	14,90	15,10	15,20	15,30	15,30	15,20	14,30
b	4,70	4,90	5,00	5,20	5,30	5,30	5,40	5,40	5,40	5,40	5,30	5,20	5,10	4,90	4,70	2,20
c	11,60	12,20	12,70	13,20	13,60	14,00	14,30	14,50	14,80	14,90	15,10	15,20	15,30	15,30	15,20	14,30
d	4,70	4,90	5,00	5,20	5,30	5,30	5,40	5,40	5,40	5,40	5,30	5,20	5,10	4,90	4,70	2,20

Einzelbatterieleuchten Tiefstrahloptik

Abstandstabelle ebene Fluchtwege / Tabellenangaben in Meter

Leuchtmittel: 3W LED-Leiste

Lampenlichtstrom Not (DC) / Netz: 320lm/350lm – **Nennbetriebsdauer: 8h**

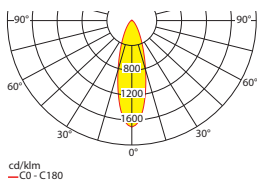

h	7,00	8,00	9,00	10,00	11,00	12,00	13,00	14,00	15,00	16,00	17,00	18,00	19,00	20,00
a	9,60	10,10	10,40	10,70	11,00	11,10	11,30	11,30	11,40	11,30	11,20	11,10	10,90	10,60
b	3,80	3,90	4,00	4,00	4,00	4,00	3,90	3,80	3,60	3,40	3,20	2,80	2,40	1,70
c	9,60	10,10	10,40	10,70	11,00	11,10	11,30	11,30	11,40	11,30	11,20	11,10	10,90	10,60
d	3,80	3,90	4,00	4,00	4,00	4,00	3,90	3,80	3,60	3,40	3,20	2,80	2,40	1,70

Einzelbatterieleuchten Tiefstrahloptik

Abstandstabelle ebene Fluchtwege / Tabellenangaben in Meter

Leuchtmittel: 6W LED-Leiste

Lampenlichtstrom Not (DC) / Netz: 320lm/580lm – **Nennbetriebsdauer: 8h**

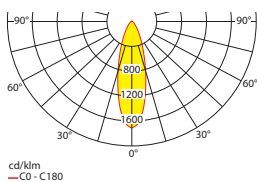

h	7,00	8,00	9,00	10,00	11,00	12,00	13,00	14,00	15,00	16,00	17,00	18,00	19,00	20,00
a	9,60	10,10	10,40	10,70	11,00	11,10	11,30	11,30	11,40	11,30	11,20	11,10	10,90	10,60
b	3,80	3,90	4,00	4,00	4,00	4,00	3,90	3,80	3,60	3,40	3,20	2,80	2,40	1,70
c	9,60	10,10	10,40	10,70	11,00	11,10	11,30	11,30	11,40	11,30	11,20	11,10	10,90	10,60
d	3,80	3,90	4,00	4,00	4,00	4,00	3,90	3,80	3,60	3,40	3,20	2,80	2,40	1,70