

INTEGRA UNILINE BEL-T

Sicherheitsleuchte nach DIN EN 60598-1/2-22 und DIN EN 1838.

Schlanke und schraubenlose Sicherheitsleuchte für die Montage in dafür freigegebene Lichtband-Geräteträger mit Tiefstrahloptiken für hohe Deckenhöhen. Über den eingebauten Rastmechanismus kann die Leuchte in 30°- bzw. 45°-Schritten um die eigene Achse gedreht werden. Gegen Aufpreis kann die Leuchte werkseitig fertig montiert in durch uns zugekaufte und bearbeitete Lichtband-Geräteträger bezogen werden (Details siehe nachfolgende Tabelle). Die Leuchte ist mit 3 W, 6 W und 10 W LED-Leiste erhältlich.

ACHTUNG! Die angegebene Schutzart bezieht sich auf die Leuchte (raumseitig) im eingebauten Zustand. **Bei Einbau in einen Geräteträger mit abweichender Schutzart gilt die jeweils niedrigere Schutzart.**



Abbildung zeigt Zubehör

Technische Daten

Leuchtyp	Systemleuchten für Zentralversorgung			Einzelbatterie-leuchten
	3 W LED-Leiste	6 W LED-Leiste	10 W LED-Leiste	3 W LED-Leiste
Leuchtmittel	3 W LED-Leiste	6 W LED-Leiste	10 W LED-Leiste	3 W LED-Leiste
Farbe	weiß			
Material	Polycarbonat (Leuchtenhaube klar)			
Montageart	Lichtbandmontage			
Abmessungen (B x H x T)	336 x 54 x 59 mm			
Abmessungen Lichtband-Aufnahme (B x H x T)	min. 120 x 39 x 38 mm / max. 120 x 39 x 72.5 mm			
Schutzart	IP54			
Schutzklasse	siehe Geräteträger			
IK-Schutzklasse	IK03			
Lichtstrom (Netz)	350 lm	600 lm	1050 lm	350 lm
Lichtstrom (Not)				
Nennbetriebsdauer 1h	-	-	-	350 lm
Nennbetriebsdauer 3h	-	-	-	280 lm
Nennbetriebsdauer 8h	-	-	-	120 lm
Lichtstromverhältnis Not (DC) / Netz				
Nennbetriebsdauer 1h	-	-	-	100% / 100%
Nennbetriebsdauer 3h	-	-	-	80% / 100%
Nennbetriebsdauer 8h	-	-	-	35% / 100%
Netzanschlussleistung	6 VA	10.3 VA	15 VA	6 VA
Batteriestromaufnahme	19 mA	27 mA	41 mA	-
Betriebsdauer Batteriebetrieb		-		1h / 3h / 8h
Anschlussspannung	230V 50/60Hz; 220V DC +25/-20%			230V 50/60Hz
NiMH-Akku				
Nennbetriebsdauer 1h	-	-	-	4,8V 2,0Ah
Nennbetriebsdauer 3h	-	-	-	4,8V 2,0Ah
Nennbetriebsdauer 8h	-	-	-	4,8V 2,0Ah
Temperaturbereich	-10°C bis +40°C			-
Bereitschaftsschaltung	-			0°C bis +35°C
Dauerschaltung	-			-5°C bis +30°C
optional				
Leuchtenschalt- und Überwachungsbaustein	DALI ELC MSÜ3 SET009 SET010			-

Selbstüberwachung -
 Busüberwachung -
 Funküberwachung -

SELF CHECK
 SAFELOG Line
 SAFELOG Wireless

Lichtbandmontage

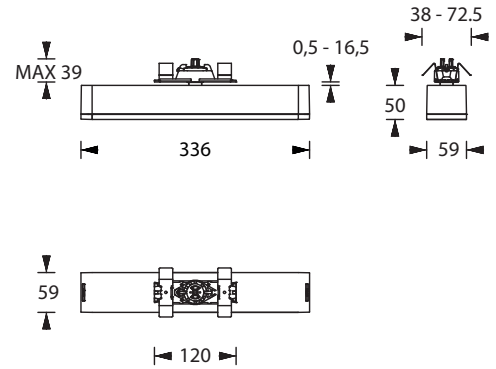

Einsatz in Lichtbandsystemen

Das Produkt ist aktuell für den Einsatz in folgenden Lichtbandsystemen geprüft und freigegeben:

Hersteller	Typ	Mindestlänge	Hersteller Art. Nr.	Anzahl Pole	Bemerkungen
TRILUX	E-LINE NEXT	737 mm	(8337500)	5	kompatibel und lieferbar ab Werk
SITECO	LICROSS	500 mm	(56TL1M 0-B)	6	kompatibel und lieferbar ab Werk
SITECO	MODARIO	897 mm	(5TR305SENDB)	8	kompatibel und lieferbar ab Werk
RIDI	LINIA	489 mm	(1500153)	11	kompatibel und lieferbar ab Werk
REGENT	TRAQ	590 mm	(1021.7449)	7	kompatibel und lieferbar ab Werk

Die angegebenen Lichtband-Geräteträger haben die benötigte Mindestlänge. Bei entsprechender Position des Stromabnehmers sind längere Geräteträger möglich. Das Produkt kann auch fertig montiert und geprüft bestellt werden (Lieferzeit ca. 4 Wochen) die Mehrkosten hierfür entnehmen Sie bitte der Bildpreisliste.

Lichtverteilungskurven und Leuchtenabstandstabellen (E = 1,25 lx)

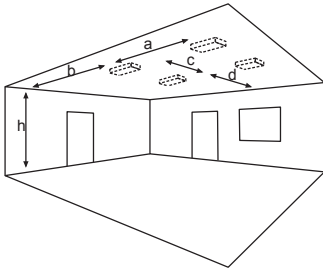

Deckenmontage

Systemleuchten für Zentralversorgung Tiefstrahloptik

Abstandstabelle ebene Fluchtwege / Tabellenangaben in Meter

Leuchtmittel: 3W LED-Leiste

Lampenlichtstrom Not (DC) / Netz: 350lm

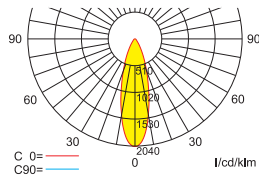

	h	a	b	c	d	5,00	6,00	7,00	8,00	9,00	10,00	11,00	12,00	13,00	14,00	15,00	16,00	17,00	18,00	19,00	20,00	21,00	22,00	23,00	
h	5,00	6,00	7,00	8,00	9,00	10,00	11,00	12,00	13,00	14,00	15,00	16,00	17,00	18,00	19,00	20,00	21,00	22,00	23,00						
a	8,00	8,70	9,30	9,90	10,30	10,80	11,10	11,40	11,70	11,90	12,00	12,10	12,20	12,20	12,10	12,00	11,90	11,70	11,40						
b	3,30	3,50	3,80	3,90	4,10	4,20	4,20	4,30	4,30	4,20	4,20	4,00	3,90	3,70	3,40	3,10	2,60	2,00	0,90						
c	8,00	8,70	9,30	9,90	10,30	10,80	11,20	11,40	11,70	11,90	12,00	12,10	12,20	12,20	12,10	12,00	11,90	11,70	11,40						
d	3,30	3,50	3,80	3,90	4,10	4,20	4,20	4,30	4,30	4,20	4,20	4,00	3,90	3,70	3,40	3,10	2,60	2,00	0,90						

Systemleuchten für Zentralversorgung Tiefstrahloptik

Abstandstabelle ebene Fluchtwege / Tabellenangaben in Meter

Leuchtmittel: 6W LED-Leiste

Lampenlichtstrom Not (DC) / Netz: 600lm

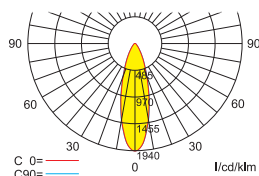

	h	a	b	c	d	7,00	9,00	11,00	13,00	15,00	17,00	19,00	21,00	23,00	25,00	27,00	29,00
h	7,00	9,00	11,00	13,00	15,00	17,00	19,00	21,00	23,00	25,00	27,00	29,00					
a	10,90	12,20	13,20	14,00	14,70	15,10	15,50	15,60	15,60	15,50	15,10	14,60					
b	4,40	4,90	5,20	5,40	5,50	5,50	5,30	5,10	4,70	4,10	3,20	1,60					
c	10,90	12,20	13,20	14,00	14,70	15,10	15,50	15,60	15,60	15,50	15,10	14,60					
d	4,40	4,90	5,20	5,40	5,50	5,50	5,30	5,10	4,70	4,10	3,20	1,60					

Systemleuchten für Zentralversorgung Tiefstrahloptik

Abstandstabelle ebene Fluchtwege / Tabellenangaben in Meter

Leuchtmittel: 10W LED-Leiste

Lampenlichtstrom Not (DC) / Netz: 1050lm

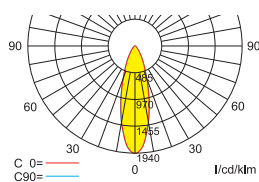

h	7,00	9,00	11,00	13,00	15,00	17,00	19,00	21,00	23,00	25,00	27,00	29,00	31,00	33,00	35,00	37,00	39,00
a	12,70	14,30	15,60	16,70	17,60	18,40	19,20	19,70	20,20	20,50	20,70	20,70	20,70	20,50	20,20	19,70	19,10
b	5,20	5,80	6,30	6,70	7,00	7,20	7,30	7,30	7,20	7,10	6,80	6,50	6,00	5,50	4,60	3,40	0,90
c	12,70	14,30	15,60	16,70	17,60	18,40	19,20	19,70	20,20	20,50	20,70	20,70	20,70	20,50	20,20	19,70	19,10
d	5,20	5,90	6,30	6,70	7,00	7,20	7,30	7,30	7,20	7,10	6,80	6,50	6,00	5,50	4,60	3,40	0,90

Einzelbatterieleuchten Tiefstrahloptik

Abstandstabelle ebene Fluchtwege / Tabellenangaben in Meter

Leuchtmittel: 3W LED-Leiste

Lampenlichtstrom Not (DC) / Netz: 350lm/350lm – Nennbetriebsdauer: 1h

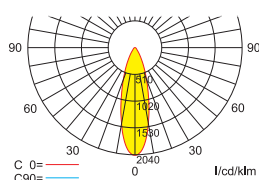

h	5,00	6,00	7,00	8,00	9,00	10,00	11,00	12,00	13,00	14,00	15,00	16,00	17,00	18,00	19,00	20,00	21,00	22,00	23,00
a	8,00	8,70	9,30	9,90	10,30	10,80	11,10	11,40	11,70	11,90	12,00	12,10	12,20	12,20	12,10	12,00	11,90	11,70	11,40
b	3,30	3,50	3,80	3,90	4,10	4,20	4,20	4,30	4,30	4,20	4,20	4,00	3,90	3,70	3,40	3,10	2,60	2,00	0,90
c	8,00	8,70	9,30	9,90	10,30	10,80	11,20	11,40	11,70	11,90	12,00	12,10	12,20	12,20	12,10	12,00	11,90	11,70	11,40
d	3,30	3,50	3,80	3,90	4,10	4,20	4,20	4,30	4,30	4,20	4,20	4,00	3,90	3,70	3,40	3,10	2,60	2,00	0,90

Einzelbatterieleuchten Tiefstrahloptik

Abstandstabelle ebene Fluchtwege / Tabellenangaben in Meter

Leuchtmittel: 3W LED-Leiste

Lampenlichtstrom Not (DC) / Netz: 280lm/350lm – Nennbetriebsdauer: 3h

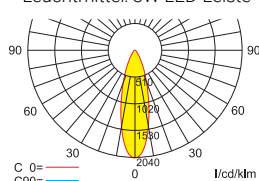

h	5,00	6,00	7,00	8,00	9,00	10,00	11,00	12,00	13,00	14,00	15,00	16,00	17,00	18,00	19,00	20,00
a	7,50	8,20	8,70	9,20	9,60	10,00	10,20	10,50	10,70	10,80	10,80	10,90	10,80	10,70	10,60	10,40
b	3,10	3,30	3,50	3,60	3,70	3,80	3,80	3,80	3,70	3,70	3,50	3,30	3,10	2,70	2,20	1,50
c	7,50	8,20	8,70	9,20	9,60	10,00	10,20	10,50	10,70	10,80	10,80	10,90	10,80	10,70	10,60	10,40
d	3,10	3,30	3,50	3,60	3,70	3,80	3,80	3,80	3,70	3,70	3,50	3,30	3,10	2,70	2,20	1,50

Einzelbatterieleuchten Tiefstrahloptik

Abstandstabelle ebene Fluchtwege / Tabellenangaben in Meter

Leuchtmittel: 3W LED-Leiste

Lampenlichtstrom Not (DC) / Netz: 120lm/350lm – Nennbetriebsdauer: 8h

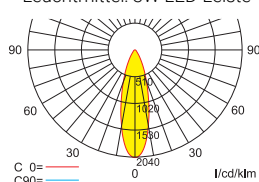

h	5,00	6,00	7,00	8,00	9,00	10,00	11,00	12,00	13,00
a	5,90	6,30	6,60	6,90	7,00	7,10	7,10	7,00	6,80
b	2,30	2,40	2,50	2,50	2,40	2,20	2,00	1,70	1,10
c	5,90	6,30	6,60	6,90	7,00	7,10	7,10	7,00	6,80
d	2,30	2,40	2,50	2,50	2,40	2,20	2,00	1,70	1,10