

STAIR-LIGHT S

Sicherheitsleuchte nach DIN EN 60598-1/2-22 und DIN EN 1838.

Annähernd wandbündiger Leuchtenkörper aus Aluminium-Druckguss, pulverbeschichtet in schwarz, rechteckige Ausführung für Wand- oder Stufen-Einbaumontage.

Der Leuchtenkörper ist mit einem Hochleistungs-LED Modul ausgestattet und kann in einen Betoneinbaukasten eingesetzt werden.



Technische Daten

Leuchtyp	Systemleuchten für Zentralversorgung	Einzelbatterie-leuchten
Leuchtmittel	2 W LED-Leiste	2 W LED-Leiste
Anschlussklemmen	3 x 2,5 mm ² für Doppelbelegung	
Farbe	schwarz	
Material	Aluminium-Druckguss	
Montageart	Wand-/Stufeneinbaumontage	
Abmessungen (B x H x T)	WE 270 x 85 x 96 mm	
Abmessungen Wandausschnitt (L x B)	255 x 72 mm	
Einbautiefe	124 mm	
Schutzart	IP65	
Schutzklasse	I	
IK-Schutzklasse	IK07	
Lichtstrom (Netz)	260 lm	260 lm
Lichtstrom (Not)		
Nennbetriebsdauer 1h	-	260 lm
Nennbetriebsdauer 3h	-	260 lm
Nennbetriebsdauer 8h	-	140 lm
Lichtstromverhältnis Not (DC) / Netz		
Nennbetriebsdauer 1h	-	100% / 100%
Nennbetriebsdauer 3h	-	100% / 100%
Nennbetriebsdauer 8h	-	50% / 100%
Netzanschlussleistung	5.5 VA	5.5 VA
Batteriestromaufnahme	14 mA	-
Betriebsdauer Batteriebetrieb	-	1h / 3h / 8h
Anschlussspannung	230V 50/60Hz; 220V DC +25/-20%	230V 50/60Hz
NiMH-Akku		
Nennbetriebsdauer 1h	-	4,8V 2,0Ah
Nennbetriebsdauer 3h	-	4,8V 2,0Ah
Nennbetriebsdauer 8h	-	4,8V 2,0Ah
Temperaturbereich	-10°C bis +40°C	-
Bereitschaftsschaltung	-	0°C bis +35°C
Dauerschaltung	-	-5°C bis +30°C
optional		
Leuchtschalt- und Überwachungsbaustein	DALI ELC MSÜ3 SET009 SET010	-
Selbstüberwachung	-	SELF CHECK
Busüberwachung	-	SAFELOG Line
Funküberwachung	-	SAFELOG Wireless

Wand-/Stufeneinbaumontage

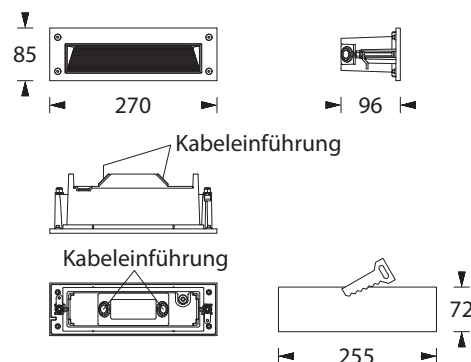

Zubehör

Betoneinbaukasten
Druckausgleichsventil

Lichtverteilungskurven und Leuchtenabstandstabellen (E = 1,25 lx)

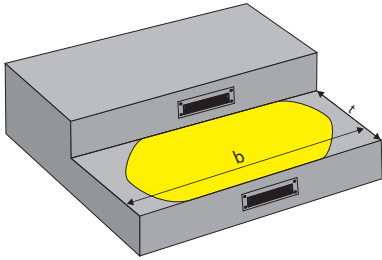

Stufeneinbau

Systemleuchten für Zentralversorgung

Abstandstabelle ebene Fluchtwege / Tabellenangaben in Meter

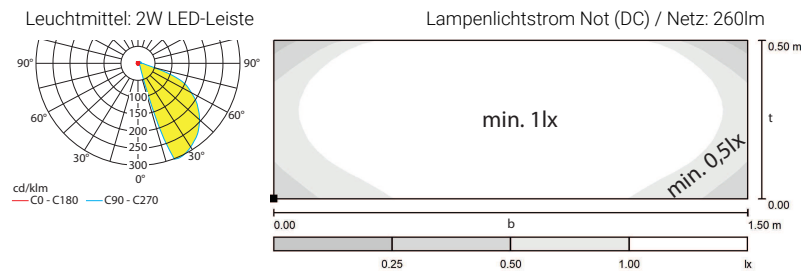

Einzelbatterieleuchten

Abstandstabelle ebene Fluchtwege / Tabellenangaben in Meter

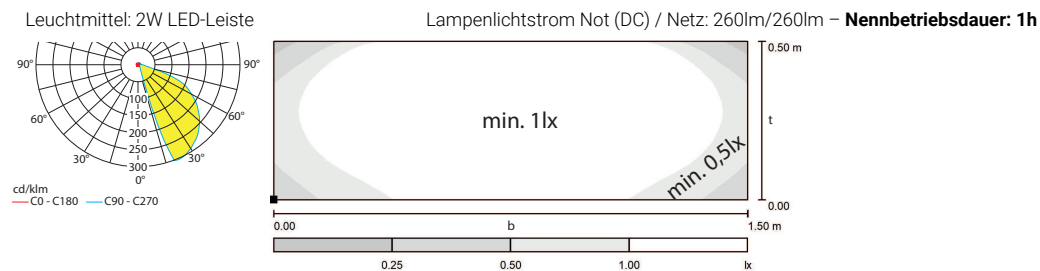

Einzelbatterieleuchten

Abstandstabelle ebene Fluchtwege / Tabellenangaben in Meter

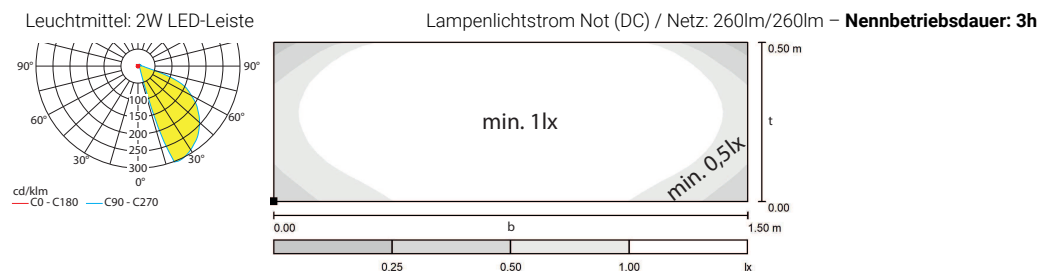

Einzelbatterieleuchten

Abstandstabelle ebene Fluchtwege / Tabellenangaben in Meter

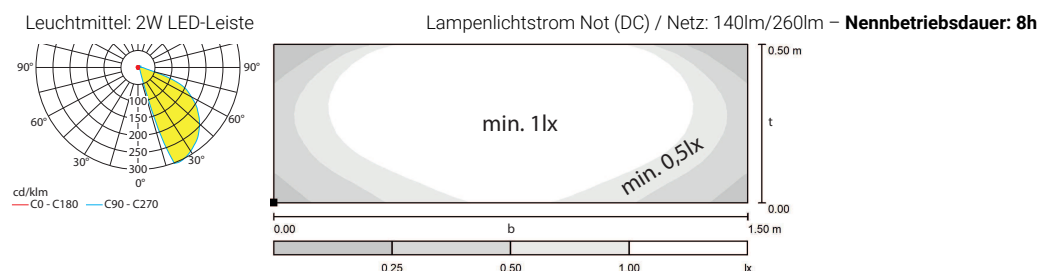

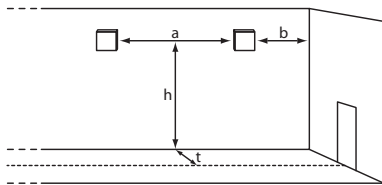

Wandmontage

Systemleuchten für Zentralversorgung Flächenausleuchtung

Abstandstabelle ebene Fluchtwege / Tabellenangaben in Meter

Leuchtmittel: 2W LED-Leiste Lampenlichtstrom Not (DC) / Netz: 260lm

t = 1,00	h	0,10	0,20	0,30	0,40	0,50
	a	0,00	1,50	3,00	3,60	4,10
	b	0,00	0,70	1,20	1,40	1,60
t = 1,50	h	0,10	0,20	0,30	0,40	0,50
	a	0,00	0,00	0,00	2,50	3,60
	b	0,00	0,00	0,00	1,00	1,50

Einzelbatterieleuchten Flächenausleuchtung

Abstandstabelle ebene Fluchtwege / Tabellenangaben in Meter

Leuchtmittel: 2W LED-Leiste Lampenlichtstrom Not (DC) / Netz: 260lm/260lm – Nennbetriebsdauer: 1h

t = 1,00	h	0,10	0,20	0,30	0,40	0,50
	a	0,00	1,50	3,00	3,60	4,10
	b	0,00	0,70	1,20	1,40	1,60
t = 1,50	h	0,10	0,20	0,30	0,40	0,50
	a	0,00	0,00	0,00	2,50	3,60
	b	0,00	0,00	0,00	1,00	1,50

Einzelbatterieleuchten Flächenausleuchtung

Abstandstabelle ebene Fluchtwege / Tabellenangaben in Meter

Leuchtmittel: 2W LED-Leiste Lampenlichtstrom Not (DC) / Netz: 260lm/260lm – Nennbetriebsdauer: 3h

t = 1,00	h	0,10	0,20	0,30	0,40	0,50
	a	0,00	1,50	3,00	3,60	4,10
	b	0,00	0,70	1,20	1,40	1,60
t = 1,50	h	0,10	0,20	0,30	0,40	0,50
	a	0,00	0,00	0,00	2,50	3,60
	b	0,00	0,00	0,00	1,00	1,50

Einzelbatterieleuchten Flächenausleuchtung

Abstandstabelle ebene Fluchtwege / Tabellenangaben in Meter

Leuchtmittel: 2W LED-Leiste Lampenlichtstrom Not (DC) / Netz: 140lm/260lm – Nennbetriebsdauer: 8h

t = 1,00	h	0,10	0,20	0,30	0,40	0,50
	a	0,00	0,70	2,50	3,10	3,50
	b	0,00	0,50	1,00	1,20	1,40
t = 1,50	h	0,10	0,20	0,30	0,40	0,50
	a	0,00	0,00	0,00	0,80	2,60
	b	0,00	0,00	0,00	0,70	1,20