



PROTECT BEL WM/DM (OPAL)

Sicherheitsleuchte nach DIN EN 60598-1/2-22 und DIN EN 1838.

Sicherheitsleuchte mit Schutzart IP65 aus Polycarbonat mit opaler Leuchtenhaube zur Flächenausleuchtung.

Für die ungeschützte Außenmontage bieten wir ein Zubehörset mit Druckausgleichsventil an. In den Versionen mit Akkuheizung und externer Versorgung ist das Druckausgleichsventil immer in der Leuchte integriert.

Die Leuchte ist optional als Set mit Versorgungseinheit zur Montage im Innenbereich und Leuchteneinheit zur Installation im Außenbereich lieferbar.

Alternativ ist die Leuchte mit Heizungscontainer inkl. Akku 4,8V 4,2Ah für LED 3W und 6W (3h) / 1,5W und 6W (8h) zur Erweiterung des Temperaturbereiches bis -20°C erhältlich.

Optional kann die Leuchte als Zentralbatterie-Variante für einen Temperaturbereich bis -35°C geliefert werden (unüberwacht).



Technische Daten

Leuchtentyp	Systemleuchten für Zentralversorgung				Einzelbatterie-leuchten		
	1,5 W LED-Leiste	3 W LED-Leiste	6 W LED-Leiste	10 W LED-Leiste	1,5 W LED-Leiste	3 W LED-Leiste	6 W LED-Leiste
Anschlussklemmen	2 x 2,5 mm ² für Doppelbelegung						
Farbe	weiß						
Material	Polycarbonat (Leuchtenhaube opal)						
Montageart	Wand-/Deckenanbaumontage						
Weitere Montagearten*	Deckenanbaumontage (Seilabhängung), Pendelmontage						
Abmessungen (B x H x T)	WM/DM 370 x 140 x 94 mm						
Schutzart	IP65						
Schutzklasse	II						
IK-Schutzklasse	IK08						
Lichtstrom (Netz)	190 lm	350 lm	600 lm	1050 lm	190 lm	350 lm	580 lm
Lichtstrom (Not)							
Nennbetriebsdauer 1h	-	-	-	-	190 lm	350 lm	580 lm
Nennbetriebsdauer 3h	-	-	-	-	190 lm	350 lm	580 lm
Nennbetriebsdauer 8h	-	-	-	-	190 lm	-	320 lm
Lichtstromverhältnis Not (DC) / Netz							
Nennbetriebsdauer 1h	-	-	-	-	100% / 100%	100% / 100%	100% / 100%
Nennbetriebsdauer 3h	-	-	-	-	100% / 100%	100% / 100%	100% / 100%
Nennbetriebsdauer 8h	-	-	-	-	100% / 100%	-	55% / 100%
Netzanschlussleistung	5 VA	6 VA	10.3 VA	15 VA	5 VA	6 VA	11.5 VA
Batteriestromaufnahme	12 mA	19 mA	27 mA	41 mA	-		
Betriebsdauer Batteriebetrieb	-				1h / 3h / 8h		
Anschlussspannung	230V 50/60Hz; 220V DC +25/-20%				230V 50/60Hz		
NiMH-Akku							
Nennbetriebsdauer 1h	-	-	-	-	4,8V 2,0Ah	4,8V 2,0Ah	4,8V 2,0Ah
Nennbetriebsdauer 3h	-	-	-	-	4,8V 2,0Ah	4,8V 4,2Ah + AkH	4,8V 4,2Ah + AkH
Nennbetriebsdauer 8h	-	-	-	-	4,8V 4,2Ah 4,8V 4,2Ah + AkH	-	4,8V 4,2Ah 4,8V 4,2Ah + AkH
Temperaturbereich	-10°C bis +40°C				-		
Bereitschaftsschaltung	-				0°C bis +35°C		
Dauerschaltung	-				-5°C bis +30°C		

optional		
Leuchtschalt- und Überwachungsbaustein	DALI ELC MSÜ3 SET009 SET010	-
Selbstüberwachung	-	SELF CHECK
Busüberwachung	-	SAFELOG Line
Funküberwachung	-	SAFELOG Wireless

* Optionales Zubehör erforderlich

Zubehör

Universalabdeckplatte
Druckausgleichsventil
Mast- und Wandhalterung
Doppelpendel-Set mit Lang-Baldachin
Zentralpendel-Set mit Lang-Baldachin
Zentralpendelset - Kunststoff
Seil-Set mit Lang-Baldachin
Seilmontageset
Wandparallelmontageset

Wand-/Deckenanbaumontage

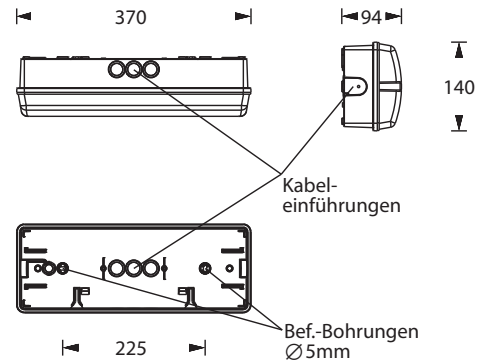

Lichtverteilungskurven und Leuchtenabstandstabellen (E = 1,25 lx)

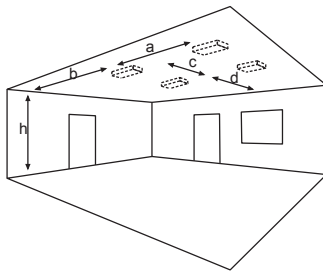

Deckenmontage

Systemleuchten für Zentralversorgung Flächenausleuchtung

Abstandstabelle ebene Fluchtwege / Tabellenangaben in Meter

Leuchtmittel: 1,5W LED-Leiste

Lampenlichtstrom Not (DC) / Netz: 190lm

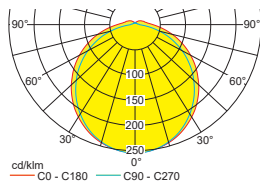

h	2,50	3,00	3,50	4,00	4,50	5,00	5,50	6,00
a	7,60	8,00	8,30	8,40	8,40	8,40	8,20	7,90
b	2,90	3,00	3,00	2,90	2,70	2,40	1,90	1,10
c	8,00	8,40	8,60	8,70	8,80	8,70	8,50	8,10
d	3,00	3,10	3,10	3,00	2,80	2,40	2,00	1,10

Systemleuchten für Zentralversorgung Flächenausleuchtung

Abstandstabelle ebene Fluchtwege / Tabellenangaben in Meter

Leuchtmittel: 3W LED-Leiste

Lampenlichtstrom Not (DC) / Netz: 350lm

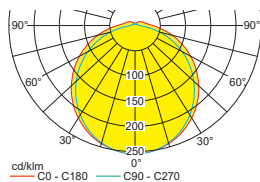

h	2,50	3,00	3,50	4,00	4,50	5,00	5,50	6,00	6,50	7,00	7,50	8,00
a	9,30	9,90	10,40	10,80	11,10	11,30	11,40	11,50	11,40	11,30	11,10	10,80
b	3,70	3,90	4,00	4,00	4,00	4,00	3,90	3,70	3,40	3,10	2,60	1,80
c	9,80	10,40	10,90	11,30	11,60	11,70	11,90	11,90	11,80	11,70	11,50	11,20
d	3,90	4,00	4,10	4,20	4,20	4,10	4,00	3,80	3,50	3,10	2,60	1,80

Systemleuchten für Zentralversorgung **Flächenausleuchtung**

Abstandstabelle ebene Fluchtwege / Tabellenangaben in Meter

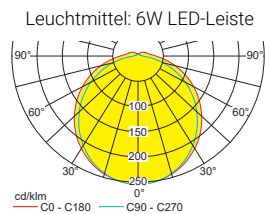

Lampenlichtstrom Not (DC) / Netz: 600lm

h	2,50	3,00	3,50	4,00	4,50	5,00	5,50	6,00	6,50	7,00	7,50	8,00	8,50	9,00	9,50	10,00
a	10,50	11,30	11,90	12,40	12,90	13,20	13,50	13,70	13,90	13,90	14,00	13,90	13,80	13,60	13,40	13,00
b	4,20	4,50	4,70	4,80	4,90	4,90	4,90	4,90	4,80	4,60	4,40	4,10	3,80	3,30	2,70	1,70
c	11,10	11,90	12,50	13,10	13,50	13,80	14,10	14,30	14,40	14,50	14,50	14,40	14,30	14,10	13,80	13,40
d	4,40	4,70	4,90	5,00	5,10	5,10	5,10	5,10	5,00	4,80	4,60	4,30	3,90	3,40	2,80	1,80

Systemleuchten für Zentralversorgung **Flächenausleuchtung**

Abstandstabelle ebene Fluchtwege / Tabellenangaben in Meter

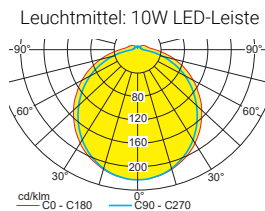

Lampenlichtstrom Not (DC) / Netz: 1050lm

h	2,50	3,00	3,50	4,00	4,50	5,00	5,50	6,00	6,50	7,00	7,50	8,00	8,50	9,00	9,50	10,00
a	12,30	13,30	14,20	14,90	15,60	16,10	16,60	17,10	17,40	17,70	18,00	18,20	18,30	18,40	18,50	18,50
b	5,00	5,40	5,70	5,90	6,10	6,30	6,40	6,50	6,50	6,50	6,50	6,40	6,30	6,20	6,00	5,80
c	13,20	14,20	15,10	15,80	16,40	17,00	17,50	17,90	18,20	18,50	18,80	19,00	19,10	19,20	19,20	19,20
d	5,30	5,70	6,00	6,20	6,40	6,60	6,70	6,70	6,80	6,80	6,70	6,70	6,60	6,40	6,20	6,00

Einzelbatterieleuchten **Flächenausleuchtung**

Abstandstabelle ebene Fluchtwege / Tabellenangaben in Meter

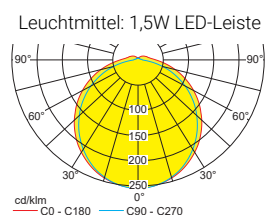

Lampenlichtstrom Not (DC) / Netz: 190lm/190lm – Nennbetriebsdauer: 1h

h	2,50	3,00	3,50	4,00	4,50	5,00	5,50	6,00								
a	7,60	8,00	8,30	8,40	8,40	8,40	8,20	7,90								
b	2,90	3,00	3,00	2,90	2,70	2,40	1,90	1,10								
c	8,00	8,40	8,60	8,70	8,80	8,70	8,50	8,10								
d	3,00	3,10	3,10	3,00	2,80	2,40	2,00	1,10								

Einzelbatterieleuchten **Flächenausleuchtung**

Abstandstabelle ebene Fluchtwege / Tabellenangaben in Meter

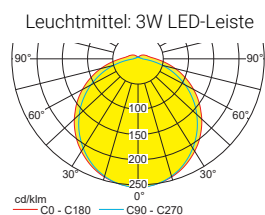

Lampenlichtstrom Not (DC) / Netz: 350lm/350lm – Nennbetriebsdauer: 1h

h	2,50	3,00	3,50	4,00	4,50	5,00	5,50	6,00	6,50	7,00	7,50	8,00				
a	9,30	9,90	10,40	10,80	11,10	11,30	11,40	11,50	11,40	11,30	11,10	10,80				
b	3,70	3,90	4,00	4,00	4,00	4,00	3,90	3,70	3,40	3,10	2,60	1,80				
c	9,80	10,40	10,90	11,30	11,60	11,70	11,90	11,90	11,80	11,70	11,50	11,20				
d	3,90	4,00	4,10	4,20	4,20	4,10	4,00	3,80	3,50	3,10	2,60	1,80				

Einzelbatterieleuchten **Flächenausleuchtung**

Abstandstabelle ebene Fluchtwege / Tabellenangaben in Meter

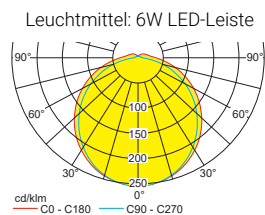

Lampenlichtstrom Not (DC) / Netz: 580lm/580lm – Nennbetriebsdauer: 1h

h	2,50	3,00	3,50	4,00	4,50	5,00	5,50	6,00	6,50	7,00	7,50	8,00	8,50	9,00	9,50	10,00
a	10,40	11,10	11,80	12,30	12,70	13,10	13,30	13,50	13,70	13,70	13,70	13,70	13,50	13,30	13,00	12,70
b	4,20	4,40	4,60	4,70	4,80	4,90	4,80	4,80	4,70	4,50	4,30	4,00	3,60	3,10	2,40	1,20
c	11,00	11,80	12,40	12,90	13,30	13,60	13,90	14,10	14,20	14,30	14,20	14,20	14,00	13,80	13,50	13,10
d	4,40	4,60	4,80	4,90	5,00	5,00	5,00	5,00	4,80	4,70	4,40	4,10	3,70	3,20	2,50	1,20

Einzelbatterieleuchten **Flächenausleuchtung**

Abstandstabelle ebene Fluchtwege / Tabellenangaben in Meter

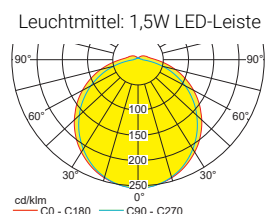

Lampenlichtstrom Not (DC) / Netz: 190lm/190lm – Nennbetriebsdauer: 3h

h	2,50	3,00	3,50	4,00	4,50	5,00	5,50	6,00								
a	7,60	8,00	8,30	8,40	8,40	8,40	8,20	7,90								
b	2,90	3,00	3,00	2,90	2,70	2,40	1,90	1,10								
c	8,00	8,40	8,60	8,70	8,80	8,70	8,50	8,10								
d	3,00	3,10	3,10	3,00	2,80	2,40	2,00	1,10								

Einzelbatterieleuchten **Flächenausleuchtung**

Abstandstabelle ebene Fluchtwege / Tabellenangaben in Meter

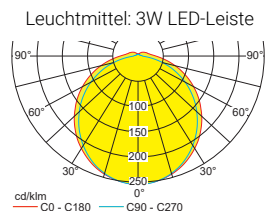

Lampenlichtstrom Not (DC) / Netz: 350lm/350lm – **Nennbetriebsdauer: 3h**

h	2,50	3,00	3,50	4,00	4,50	5,00	5,50	6,00	6,50	7,00	7,50	8,00
a	9,30	9,90	10,40	10,80	11,10	11,30	11,40	11,50	11,40	11,30	11,10	10,80
b	3,70	3,90	4,00	4,00	4,00	4,00	3,90	3,70	3,40	3,10	2,60	1,80
c	9,80	10,40	10,90	11,30	11,60	11,70	11,90	11,90	11,80	11,70	11,50	11,20
d	3,90	4,00	4,10	4,20	4,20	4,10	4,00	3,80	3,50	3,10	2,60	1,80

Einzelbatterieleuchten **Flächenausleuchtung**

Abstandstabelle ebene Fluchtwege / Tabellenangaben in Meter

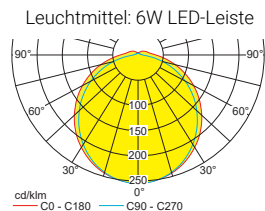

Lampenlichtstrom Not (DC) / Netz: 580lm/580lm – **Nennbetriebsdauer: 3h**

h	2,50	3,00	3,50	4,00	4,50	5,00	5,50	6,00	6,50	7,00	7,50	8,00	8,50	9,00	9,50	10,00
a	10,40	11,10	11,80	12,30	12,70	13,10	13,30	13,50	13,70	13,70	13,70	13,70	13,50	13,30	13,00	12,70
b	4,20	4,40	4,60	4,70	4,80	4,90	4,80	4,80	4,70	4,50	4,30	4,00	3,60	3,10	2,40	1,20
c	11,00	11,80	12,40	12,90	13,30	13,60	13,90	14,10	14,20	14,30	14,20	14,20	14,00	13,80	13,50	13,10
d	4,40	4,60	4,80	4,90	5,00	5,00	5,00	5,00	4,80	4,70	4,40	4,10	3,70	3,20	2,50	1,20

Einzelbatterieleuchten **Flächenausleuchtung**

Abstandstabelle ebene Fluchtwege / Tabellenangaben in Meter

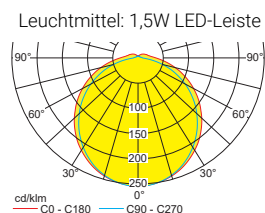

Lampenlichtstrom Not (DC) / Netz: 190lm/190lm – **Nennbetriebsdauer: 8h**

h	2,50	3,00	3,50	4,00	4,50	5,00	5,50	6,00
a	7,60	8,00	8,30	8,40	8,40	8,40	8,20	7,90
b	2,90	3,00	3,00	2,90	2,70	2,40	1,90	1,10
c	8,00	8,40	8,60	8,70	8,80	8,70	8,50	8,10
d	3,00	3,10	3,10	3,00	2,80	2,40	2,00	1,10

Einzelbatterieleuchten **Flächenausleuchtung**

Abstandstabelle ebene Fluchtwege / Tabellenangaben in Meter

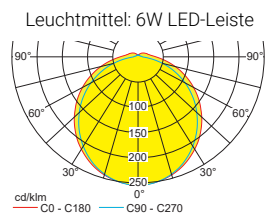

Lampenlichtstrom Not (DC) / Netz: 320lm/580lm – **Nennbetriebsdauer: 8h**

h	2,50	3,00	3,50	4,00	4,50	5,00	5,50	6,00	6,50	7,00	7,50
a	8,60	9,20	9,60	9,90	10,10	10,20	10,20	10,10	10,00	9,70	9,40
b	3,40	3,50	3,60	3,60	3,50	3,40	3,20	2,90	2,50	1,90	0,60
c	9,10	9,60	10,00	10,30	10,50	10,60	10,60	10,50	10,30	10,00	9,70
d	3,50	3,70	3,70	3,70	3,70	3,50	3,30	3,00	2,60	1,90	0,60