



# SBOX V2A 300 BEL-R DM

## Sicherheitsleuchte nach DIN EN 60598-1/2-22 und DIN EN 1838.

Sehr robuste Sicherheitsleuchte mit Optiken zur Fluchtwegausleuchtung aus gebürstetem Edelstahl (V2A) zur Deckenanbaumontage. Die Leuchte ist serienmäßig mit einem IP65-Membran-Druckausgleichsventil sowie einer Scheibe aus 8 mm Einscheibensicherheitsglas ausgestattet.

Die Leuchte ist als Systemleuchte für Zentralversorgung wahlweise mit einer 3 Watt, 6 Watt oder 10 Watt LED-Leiste und in der Einzelbatterievariante mit 3 Watt oder 6 Watt LED-Leiste erhältlich.

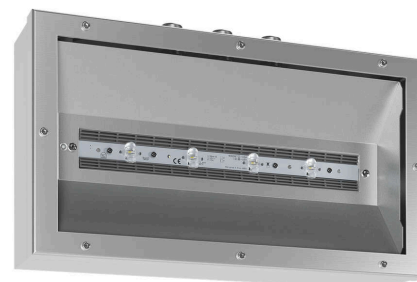

## Technische Daten

Leuchtyp	Systemleuchten für Zentralversorgung			Einzelbatterie-leuchten	
	3 W LED-Leiste	6 W LED-Leiste	10 W LED-Leiste	3 W LED-Leiste	6 W LED-Leiste
Anschlussklemmen	3 x 2,5 mm <sup>2</sup> für Doppelbelegung				
Farbe	Edelstahl gebürstet				
Material	Edelstahl (V2A)				
Montageart	Deckenanbaumontage				
Abmessungen (B x H x T)	DM 384 x 234 x 101 mm				
Schutzart	IP65				
Schutzklasse	I				
IK-Schutzklasse	IK10				
Lichtstrom (Netz)	350 lm	600 lm	1050 lm	350 lm	580 lm
Lichtstrom (Not)					
Nennbetriebsdauer 1h	-	-	-	350 lm	580 lm
Nennbetriebsdauer 3h	-	-	-	350 lm	580 lm
Nennbetriebsdauer 8h	-	-	-	320 lm	320 lm
Lichtstromverhältnis Not (DC) / Netz					
Nennbetriebsdauer 1h	-	-	-	100% / 100%	100% / 100%
Nennbetriebsdauer 3h	-	-	-	100% / 100%	100% / 100%
Nennbetriebsdauer 8h	-	-	-	90% / 100%	55% / 100%
Netzanschlussleistung	6 VA	10.3 VA	15 VA	9.5 VA	11.5 VA
Batteriestromaufnahme	19 mA	27 mA	41 mA	-	
Betriebsdauer Batteriebetrieb	-			1h / 3h / 8h	
Anschlussspannung	230V 50/60Hz; 220V DC +25/-20%			230V 50/60Hz	
NiMH-Akku					
Nennbetriebsdauer 1h	-	-	-	4,8V 2,0Ah	4,8V 2,0Ah
Nennbetriebsdauer 3h	-	-	-	4,8V 2,0Ah	4,8V 4,2Ah
Nennbetriebsdauer 8h	-	-	-	4,8V 4,2Ah	4,8V 4,2Ah
Temperaturbereich	-10°C bis +40°C			-	
Bereitschaftsschaltung	-			0°C bis +35°C	
Dauerschaltung	-			-5°C bis +30°C	
optional					
Leuchtschalt- und Überwachungsbaustein	DALI ELC MSÜ3 SET009 SET010			-	
Selbstüberwachung	-			SELF CHECK	
Busüberwachung	-			SAFELOG Line	

## Deckenanbaumontage

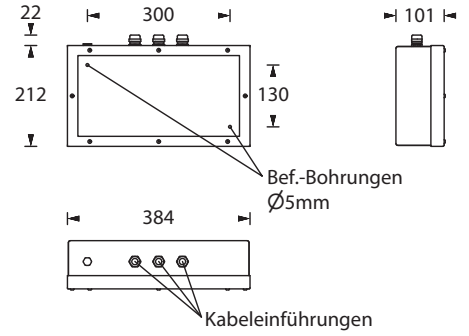

### Lichtverteilungskurven und Leuchtenabstandstabellen (E = 1,25 lx)

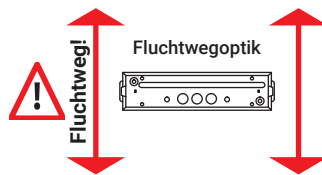
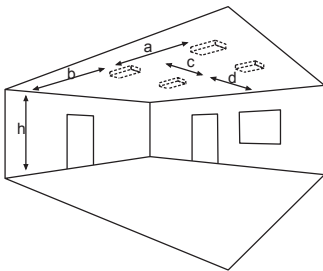

Deckenmontage

Einbaurichtung

#### Systemleuchten für Zentralversorgung Fluchtwegoptik

Abstandstabelle ebene Fluchtwege / Tabellenangaben in Meter

Leuchtmittel: 3W LED-Leiste

Lampenlichtstrom Not (DC) / Netz: 350lm

h	2,50	3,00	3,50	4,00	4,50	5,00	5,50	6,00	6,50
a	16,90	19,10	20,60	21,80	22,30	22,20	21,80	21,00	20,10
b	7,30	7,80	7,90	7,60	7,20	6,50	5,90	5,20	4,30
c	-	-	-	-	-	-	-	-	-
d	-	-	-	-	-	-	-	-	-

cd/klm  
— C0 - C180    — C90 - C270

#### Systemleuchten für Zentralversorgung Fluchtwegoptik

Abstandstabelle ebene Fluchtwege / Tabellenangaben in Meter

Leuchtmittel: 6W LED-Leiste

Lampenlichtstrom Not (DC) / Netz: 600lm

h	2,50	3,00	3,50	4,00	4,50	5,00	5,50	6,00	6,50	7,00	7,50	8,00	8,50
a	18,40	20,90	23,20	25,20	26,70	28,10	28,90	29,30	29,10	28,70	28,10	27,20	26,30
b	8,20	9,20	9,90	10,30	10,30	10,10	9,80	9,30	8,60	7,90	7,30	6,60	5,70
c	-	-	-	-	-	-	-	-	-	-	-	-	-
d	-	-	-	-	-	-	-	-	-	-	-	-	-

cd/klm  
— C0 - C180    — C90 - C270

#### Systemleuchten für Zentralversorgung Fluchtwegoptik

Abstandstabelle ebene Fluchtwege / Tabellenangaben in Meter

Leuchtmittel: 10W LED-Leiste

Lampenlichtstrom Not (DC) / Netz: 1050lm

h	2,50	3,00	3,50	4,00	4,50	5,00	5,50	6,00	6,50	7,00	7,50	8,00	8,50	9,00	9,50	10,00	10,50	11,00
a	19,80	22,60	25,30	27,80	30,10	32,20	34,00	35,50	36,90	37,90	38,40	38,80	38,60	38,30	37,70	37,00	36,10	35,30
b	9,00	10,20	11,30	12,20	12,90	13,50	13,70	13,70	13,50	13,20	12,70	12,20	11,60	10,80	10,20	9,60	8,90	8,10
c	-	-	-	-	-	-	-	-	-	-	-	-	-	-	-	-	-	-
d	-	-	-	-	-	-	-	-	-	-	-	-	-	-	-	-	-	-

cd/klm  
— C0 - C180    — C90 - C270

### Einzelbatterieleuchten Fluchtwegoptik

Abstandstabelle ebene Fluchtwege / Tabellenangaben in Meter

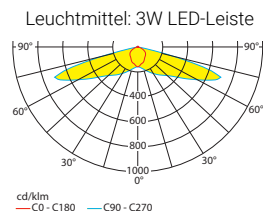

Lampenlichtstrom Not (DC) / Netz: 350lm/350lm – Nennbetriebsdauer: 1h

h	2,50	3,00	3,50	4,00	4,50	5,00	5,50	6,00	6,50
a	16,90	19,10	20,60	21,80	22,30	22,20	21,80	21,00	20,10
b	7,30	7,80	7,90	7,60	7,20	6,50	5,90	5,20	4,30
c	-	-	-	-	-	-	-	-	-
d	-	-	-	-	-	-	-	-	-

### Einzelbatterieleuchten Fluchtwegoptik

Abstandstabelle ebene Fluchtwege / Tabellenangaben in Meter

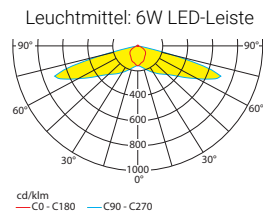

Lampenlichtstrom Not (DC) / Netz: 580lm/580lm – Nennbetriebsdauer: 1h

h	2,50	3,00	3,50	4,00	4,50	5,00	5,50	6,00	6,50	7,00	7,50	8,00	8,50
a	18,30	20,80	23,00	25,00	26,50	27,80	28,50	28,80	28,60	28,10	27,40	26,60	25,50
b	8,20	9,10	9,80	10,10	10,10	9,90	9,50	9,00	8,30	7,60	7,00	6,30	5,20
c	-	-	-	-	-	-	-	-	-	-	-	-	-
d	-	-	-	-	-	-	-	-	-	-	-	-	-

### Einzelbatterieleuchten Fluchtwegoptik

Abstandstabelle ebene Fluchtwege / Tabellenangaben in Meter

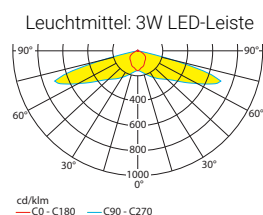

Lampenlichtstrom Not (DC) / Netz: 350lm/350lm – Nennbetriebsdauer: 3h

h	2,50	3,00	3,50	4,00	4,50	5,00	5,50	6,00	6,50
a	16,90	19,10	20,60	21,80	22,30	22,20	21,80	21,00	20,10
b	7,30	7,80	7,90	7,60	7,20	6,50	5,90	5,20	4,30
c	-	-	-	-	-	-	-	-	-
d	-	-	-	-	-	-	-	-	-

### Einzelbatterieleuchten Fluchtwegoptik

Abstandstabelle ebene Fluchtwege / Tabellenangaben in Meter

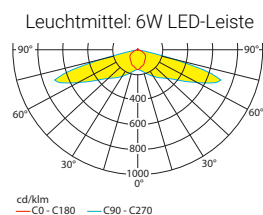

Lampenlichtstrom Not (DC) / Netz: 580lm/580lm – Nennbetriebsdauer: 3h

h	2,50	3,00	3,50	4,00	4,50	5,00	5,50	6,00	6,50	7,00	7,50	8,00	8,50
a	18,30	20,80	23,00	25,00	26,50	27,80	28,50	28,80	28,60	28,10	27,40	26,60	25,50
b	8,20	9,10	9,80	10,10	10,10	9,90	9,50	9,00	8,30	7,60	7,00	6,30	5,20
c	-	-	-	-	-	-	-	-	-	-	-	-	-
d	-	-	-	-	-	-	-	-	-	-	-	-	-

### Einzelbatterieleuchten Fluchtwegoptik

Abstandstabelle ebene Fluchtwege / Tabellenangaben in Meter

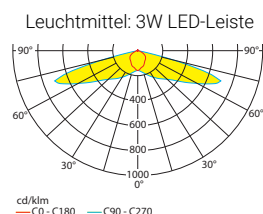

Lampenlichtstrom Not (DC) / Netz: 320lm/350lm – Nennbetriebsdauer: 8h

h	2,50	3,00	3,50	4,00	4,50	5,00	5,50	6,00
a	16,70	18,70	20,10	21,10	21,40	21,10	20,50	19,60
b	7,10	7,50	7,50	7,10	6,70	5,90	5,30	4,60
c	-	-	-	-	-	-	-	-
d	-	-	-	-	-	-	-	-

### Einzelbatterieleuchten Fluchtwegoptik

Abstandstabelle ebene Fluchtwege / Tabellenangaben in Meter

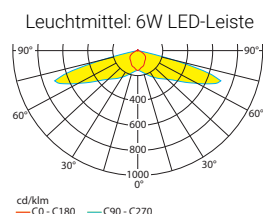

Lampenlichtstrom Not (DC) / Netz: 320lm/580lm – Nennbetriebsdauer: 8h

h	2,50	3,00	3,50	4,00	4,50	5,00	5,50	6,00
a	16,70	18,70	20,10	21,10	21,40	21,10	20,50	19,60
b	7,10	7,50	7,50	7,10	6,70	5,90	5,30	4,60
c	-	-	-	-	-	-	-	-
d	-	-	-	-	-	-	-	-