



# L-STAR ED-F

## Sicherheitsleuchte nach DIN EN 60598-1/2-22 und DIN EN 1838.

Annähernd deckenbündiger Leuchtenkörper aus Aluminium-Druckguss, pulverbeschichtet in weiß in runder Ausführung für Deckeneinbau mit gegossener Acryloptik zur Flächenausleuchtung.

Optik-Sets mit Tiefstrahloptik oder Optik mit 5lx als Zubehör bestellbar.

Zur Senkung der Wartungskosten kann bei der Einzelbatterievariante der Akku über ein Click-System werkzeuglos ausgetauscht werden.

Die Leuchte kann zusammen mit einem HaloX® Beton-Einbaugehäuse verbaut werden.



## Technische Daten

Leuchtyp	Systemleuchten für Zentralversorgung	Einzelbatterie-leuchten
Leuchtmittel	3 W LED	3 W LED
Anschlussklemmen	2 x 2,5 mm <sup>2</sup> für Doppelbelegung	
Farbe	weiß	
Material	Aluminium-Druckguss/Polycarbonat	
Montageart	Deckeneinbaumontage	
Abmessungen (Ø x T)	DE 90 x 37 mm	
Abmessungen Container (B x H x T)	197 x 73 x 30 mm	
Deckenausschnitt (Ø)	76 mm	
Mindesteinbautiefe	80 mm	
Schutzart	IP20	
Schutzklasse	II	
IK-Schutzklasse	IK03	
Lichtstrom (Netz)	280 lm	50 lm
Lichtstrom (Not)		
Nennbetriebsdauer 1h	–	280 lm
Nennbetriebsdauer 3h	–	280 lm
Nennbetriebsdauer 8h	–	120 lm
Lichtstromverhältnis Not (DC) / Netz		
Nennbetriebsdauer 1h	–	100% / 20%
Nennbetriebsdauer 3h	–	100% / 20%
Nennbetriebsdauer 8h	–	45% / 20%
Netzanschlussleistung	6 VA	5 VA
Batteriestromaufnahme	15 mA	–
Betriebsdauer Batteriebetrieb	–	1h / 3h / 8h
Anschlussspannung	230V 50/60Hz; 220V DC +25/-20%	230V 50/60Hz
NiMH-Akku		
Nennbetriebsdauer 1h	–	4,8V 2,0Ah
Nennbetriebsdauer 3h	–	4,8V 2,0Ah
Nennbetriebsdauer 8h	–	4,8V 2,0Ah
Temperaturbereich	-10°C bis +40°C	–
Bereitschaftsschaltung	–	0°C bis +35°C
Dauerschaltung	–	-5°C bis +30°C
optional		
Leuchtenschalt- und Überwachungsbaustein	ELC MSÜ3 SET009 SET010	–
Selbstüberwachung	–	SELF CHECK

## Deckeneinbaumontage

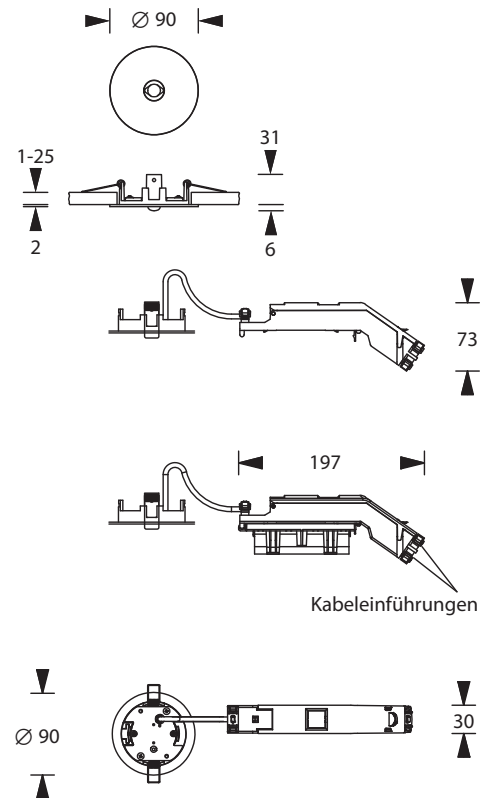

Busüberwachung	-	SAFELOG Line
Funküberwachung	-	SAFELOG Wireless

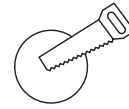

Achtung: Mindesteinbautiefe 80mm

## Zubehör

- Universalabdeckplatte
- 5lx-Optik Zubehör-Set
- Tiefstrahloptik Zubehör-Set

## Einsatz in Beton-Einbauehäuse

Folgende Beton-Einbauehäuse sind mit der Leuchte kompatibel (nicht im Lieferumfang enthalten)

Typ	Hersteller	Hersteller Art. Nr.	Bemerkungen
Beton-Einbauehäuse für Ortbeton	KAISER	1281-00	HALOX 100 mit Tunnel 190 KAISER Art. Nr. 1281-30 mit Bsp. Abdeckung KAISER Art. Nr. 1281-03
Beton-Einbauehäuse für Ortbeton	KAISER	1282-00	HALOX 180 mit Tunnel 190 KAISER Art. Nr. 1282-30 mit Bsp. Abdeckung KAISER Art. Nr. 1282-10

## Lichtverteilungskurven und Leuchtenabstandstabellen (E = 1,25 lx)

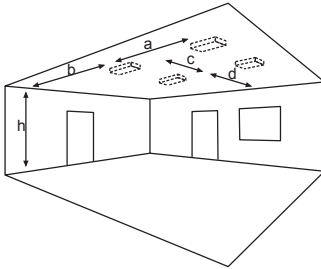

Deckenmontage

### Systemleuchten für Zentralversorgung Flächnoptik

Abstandstabelle ebene Fluchtwege / Tabellenangaben in Meter

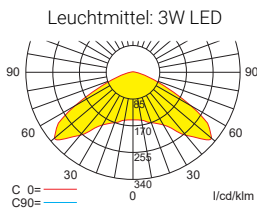

Lampenlichtstrom Not (DC) / Netz: 280lm

h	2,50	3,00	3,50	4,00	4,50	5,00	5,50	6,00	6,50	7,00	7,50	8,00
a	10,50	11,90	13,20	14,10	14,60	14,90	14,80	14,60	14,20	12,00	9,90	7,80
b	4,70	5,10	5,20	5,20	5,00	4,50	3,30	2,00	0,90	0,80	0,80	0,80
c	10,50	11,90	13,20	14,10	14,60	14,90	14,80	14,60	14,20	12,00	9,90	7,80
d	4,70	5,10	5,20	5,20	5,00	4,50	3,30	2,00	0,90	0,80	0,80	0,80

### Einzelbatterieleuchten Flächnoptik

Abstandstabelle ebene Fluchtwege / Tabellenangaben in Meter

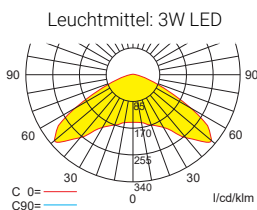

Lampenlichtstrom Not (DC) / Netz: 280lm/50lm – Nennbetriebsdauer: 1h

h	2,50	3,00	3,50	4,00	4,50	5,00	5,50	6,00	6,50	7,00	7,50	8,00
a	10,50	11,90	13,20	14,10	14,60	14,90	14,80	14,60	14,20	12,00	9,90	7,80
b	4,70	5,10	5,20	5,20	5,00	4,50	3,30	2,00	0,90	0,80	0,80	0,80
c	10,50	11,90	13,20	14,10	14,60	14,90	14,80	14,60	14,20	12,00	9,90	7,80
d	4,70	5,10	5,20	5,20	5,00	4,50	3,30	2,00	0,90	0,80	0,80	0,80

## Einzelbatterieleuchten Flächenoptik

Abstandstabelle ebene Fluchtwege / Tabellenangaben in Meter

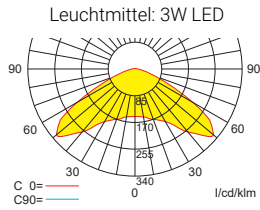

Lampenlichtstrom Not (DC) / Netz: 280lm/50lm – Nennbetriebsdauer: 3h

h	2,50	3,00	3,50	4,00	4,50	5,00	5,50	6,00	6,50	7,00	7,50	8,00
a	10,50	11,90	13,20	14,10	14,60	14,90	14,80	14,60	14,20	12,00	9,90	7,80
b	4,70	5,10	5,20	5,20	5,00	4,50	3,30	2,00	0,90	0,80	0,80	0,80
c	10,50	11,90	13,20	14,10	14,60	14,90	14,80	14,60	14,20	12,00	9,90	7,80
d	4,70	5,10	5,20	5,20	5,00	4,50	3,30	2,00	0,90	0,80	0,80	0,80

## Einzelbatterieleuchten Flächenoptik

Abstandstabelle ebene Fluchtwege / Tabellenangaben in Meter

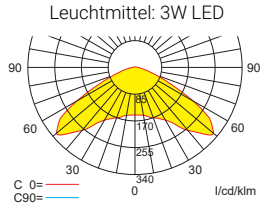

Lampenlichtstrom Not (DC) / Netz: 120lm/50lm – Nennbetriebsdauer: 8h

h	2,50	3,00	3,50	4,00	4,50	5,00
a	9,00	9,60	9,70	9,50	7,70	6,00
b	3,40	3,20	2,40	1,10	1,00	1,00
c	9,00	9,60	9,70	9,50	7,70	6,00
d	3,40	3,20	2,40	1,10	1,00	1,00